

MANUAL FÖR AIR CONDITION



CE



R290

Modell: OL-BKYR35-A5A2

INNEHÅLLSFÖRTECKNING

Produktbeskrivning och Säkerhet.....	3
Produktdiagram.....	9
Specifikationer.....	10
Installation och Montering.....	11
Display och Kontrollpanel.....	15
Inställningar.....	16
Automatisk avfrostning och överbelastningsskydd.....	17
Underhåll.....	18
Kylmediumläckage.....	19
Felsökning.....	20
Förvaring och avyttring.....	21
Fjärrkontroll.....	23
App.....	24

Produktbeskrivning

Denna kraftfulla och portabla AC är en perfekt lösning för att kyla ner rum vilket gör dem mer bekväma att vistas i. Dessutom får du bra ventilation och kan få bort fukt från luften med avfuktningssläget. Den installeras inte permanent utan går bra att flytta runt mellan olika rum. R-290 (propangas) används som kylmedium då det är miljövänligt och energieffektivt. Det har ingen negativ inverkan på ozonlagret och en försumbar växthuseffekt. Då det är ett brandfarligt kylmedium behöver vissa försiktighetsåtgärder vidtas.

Notera dessa symboler och beskrivningar.



Enheten använder ett brandfarligt kylmedium. Om läckage uppstår utsöndras en skadlig gas och om gasen kommer i kontakt med öppen eld eller någon värmekälla uppstår brandrisk

Varning!



Läs noggrant igenom denna manual innan du använder enheten.



Ytterligare information finns i USER MANUAL, SERICE MANUAL, eller liknande.



Reparatörer behöver läsa igenom manualen i sin helhet innan någon service utförs.

Avyttra enheten på ett ansvarsfullt sätt. Ta den till en återvinningsstation eller kontakta din kommun för att säkerställa att enheten slängs på rätt sätt. Annars kan skadliga ämnen spridas i naturen.



Följande ska alltid tas i beaktning för er säkerhet

- Enheten kan användas av barn från 8 års ålder och personer med nedsatta fysiska, mentala eller sensoriska förmågor eller personer utan erfarenhet och kunskap om de har fått tillåtelse samt tydliga instruktioner om hur enheten ska användas på ett säkert sätt och vilka faror som kan uppstå. Barn ska inte leka med enheten. Barn får endast torka av enheten under tillsyn.
- Enheten är gjord för att användas med endast R-290 (propangas) som aktivt kylmedium.
- **Köldmedieslingan är sluten. Endast en behörig reparatör får försöka serva enheten.**
- Släpp inte ut kylmediet i atmosfären.
- R-290 (propangas) är brandfarlig och tyngre än luft.
- Den ansamlas på marknivå, men t ex en fläkt kan få den att börja cirkulera.
- Om en läcka av propangas misstänks ska ingen lekman försöka hitta orsaken.
- Propangasen som används är luktlös, alltså kan den ha läckt utan att du känner någon lukt.
- Om en läcka upptäcks, töm lokalen, ventiler rummet, kontakta brandkåren och informera dem om att en propangasläcka upptäckts.
- Ingen får gå in i rummet igen innan en behörig tekniker varit på plats och godkänt det.
- Öppna lågor, cigaretter eller andra antändningskällor är inte tillåtna i närheten av enheten.
- Komponenterna är konstruerade för propan och är inte gnistbindande. Komponenter får endast ersättas av identiska reservdelar.

OM DESSA VARNINGAR INTE FÖLJS FINNS DET RISK FÖR EXPLOSION, DÖDSFALL OCH SKADOR PÅ PERSON OCH EGENDOM.

FÖR DIN SÄKERHET

Din säkerhet är det viktigaste för oss!



 VARNING!	Läs igenom och förstå denna manual i sin helhet innan du använder enheten första gången.
---	--

FÖRSIKTIGHETSÅTGÄRDER VID ANVÄNDNING

VARNING- ta följande i beaktning för att minska risken för brand, elchock eller skador på person eller egendom:

- Om nätsladden är skadad måste den bytas ut av tillverkare, tillverkarens servicepersonal eller liknande behörig person för att undvika fara.
- Koppla alltid ut nätsladden innan service utförs.
- Enheten ska anslutas till ett eluttag som har samma spanning, frekvens och värde som anges på enhetens märkskylt.
- Eluttaget ska vara jordat.
- Dra ut nätsladden före rengöring och när enheten inte används.
- Hantera inte enheten med blöta händer, se till att den är skyddad från vattenspill.
- Enheten får inte utsättas för vatten, fukt eller andra vätskor.
- Lämna inte enheten igång utan uppsikt. Luta inte enheten och vänd den inte upp och ner.
- Dra inte ut nätsladden när enheten är igång.
- Dra inte i själva sladden när du drar ut nätkontakten.
- Använd inte någon grenkontakt, adapter eller förlängningssladd.
- Ställ ingenting på enheten.
- Klättra eller sitt inte på enheten.
- För inte in fingrarna eller några föremål i luftutblåset.

- Rör inte luftinblåset eller aluminiumlamellerna.
- Använd inte enheten om den fallit omkull, har skadats eller visar tecken på funktionsfel.
- Rengör inte enheten med några kemikalier.
- Håll enheten borta från öppna lågor och brandfarliga eller explosiva föremål.
- Enheten ska installeras i enlighet med nationella kopplingsföreskrifter.
- Använd inga andra medel för rengöring eller för att försöka snabba på avfrostringsprocessen än de som rekommenderas av tillverkaren.
- Enheten ska förvaras i ett rum utan antändningskällor under kontinuerlig drift (öppen eldstad, gasspis t ex).
- Enheten ska förvaras så att risken för mekaniska skador förhindras.
- Enheten får inte brännas eller plockas isär när den är uttjänt.
- Observera att kylmediet är luktfritt.
- Rören ska skyddas mot fysiska skador och får inte installeras i ett oventilerat utrymme om det är mindre än 12 kvadratmeter.
- Nationella gasbestämmelser ska följas.
- Ventilationsöppningarna ska vara fria ifrån hinder.
- Enheten ska förvaras i ett väl ventilerat utrymme med en rumstorlek som motsvarar den rumstorlek som krävs för en enhet i drift.

 VARNING	<p>Personer som utför arbeten på kylslingan måste inneha ett giltigt certifikat från en branschackrediterad bedömningsmyndighet, som visar att personens kompetens godkänts för att hantera kylmedier på ett säkert sätt i enlighet med branschens krav.</p>
 VARNING	<p>Servicearbeten för endast utföras enligt tillverkarens rekommendationer. Underhåll och reparationer som kräver hjälp från annan specialutbildad personal ska utföras under uppsikt av en person som har kompetens i användning av brandfarliga kylmedier.</p>

Kontakta din återförsäljare om något är oklart eller om du behöver hjälp.

SÄKERHETSÅTGÄRDER VID SERVICE

Ta dessa varningar i beaktan när du ska utföra servicearbete på en enhet med R290.

Kontrollera utrymmet

Följande försiktighetsåtgärder behöver vidtas innan du påbörjar något reparationsarbete på en enhet som innehåller brandfarliga kylmedier.

Arbetsförfarande

Arbetet ska utföras under ett kontrollerat förfarande för att minimera risken för att brandfarlig gas eller ånga förekommer under tiden arbetet utförs.

Allmänt arbetsområde

Alla underhållstekniker och övriga som arbetar inom arbetsområdet ska instrueras i vilken typ av arbete som ska utföras. Arbete i trånga utrymmen ska undvikas. Området kring arbetsområdet ska vara avspärrat. Säkerställ att förhållandena inom området är kontrollerade och säkra med avseende på brandfarligt material.

Kontroll av förekomst av kylmedium

Området ska kontrolleras med hjälp av en godkänd kylmedelsdetektor innan och under arbetet för att säkerställa att teknikerna är medvetna om potentiellt brandfarliga områden. Kontrollera att läckagedetektorn som används är lämplig för att detektera brandfarliga kylmedier, det vill säga att den inte är gnistbildande, att den är korrekt förseglad och i grunden säker.

Ha en brandsläckare i närheten

Om arbeten ska utföras på kylaggregatet eller dess delar måste rätt typ av brandsläckningsutrustning finnas nära till hands. Använd en pulverbrandsläckare eller en CO₂-brandsläckare.

Inga antändningskällor

Ingen som utför arbete relaterat till kylsystemet som involverar att rörledningar som innehåller eller har innehållit brandfarligt kylmedel exponeras får använda sig av någon form av antändningskälla som kan riskera att orsaka brand eller explosion. Alla typer av antändningskällor, även rökning, måste befinna sig/ske på ett säkert avstånd från platsen där installation, reparation, flytt eller avyttring av enheten utförs där det finns risk för att brandfarligt kylmedel kan utsöndras till den omgivande miljön. Innan något arbete påbörjas ska området runt enheten granskas för att säkerställa att ingen antändningskälla eller brandrisk finns. Skyltar med "Rökning förbjuden" ska sitta väl synliga.

Ventilerat område

Se till att området är tillräckligt ventilerat, flytta annars utomhus, innan kylsystemet öppnas eller några arbeten utförs. En viss ventilation måste finnas under den tid arbete utförs. Ventilationen ska vara tillräcklig för att sprida ut det frisatta köldmediet på ett säkert sätt, helts genom att släppa ut det i atmosfären.

Kontroll av enheten

Om elkompontener måste bytas är det viktigt att de nya komponenterna är likvärdiga och avsedda för samma syfte. Tillverkarens underhålls- och serviceinstruktioner ska alltid följas. Vid tveksamhet, kontakta tillverkarens tekniska avdelning för hjälp.

Nedanstående kontroller ska göras vid installation av enheter som drivs med brandfarliga kylmedier:

- att andelen kylmedier stämmer överens med storleken på det rum där luftkonditioneringen ska installeras.
- att ventilationsaggregatet och dess utlopp fungerar korrekt och att inge hinder i utloppen finns.
- att om en indirekt kylkrets används, ska den sekundära kretsen kontrolleras så den innehåller kylmedel.
- att enhetens märkningar är och förblir synliga och läsbara samt att märkningar och varningstecken som inte är läsbara åtgärdas.
- att kylröret eller kylkomponenterna installeras där det är osannolikt att de utsätts för någon substans som kan orsaka rostskador på de delar som innehåller kylmedel, om inte delarna består av ett material som i sig är beständigt mot rost eller som har ett lämpligt rostskydd.

Kontrollera elektronisk utrustning

Reparationer och underhåll av elektriska delar ska inkludera initiala säkerhetskontroller och förfaranden med inspektion av delar. Om något fel förekommer som kan äventyra säkerheten får ingen elektrisk utrustning anslutas till kretsen innan felet är åtgärdat. Om felet inte går att åtgärda direkt men driften måste fortsätta, ska en lämplig temporär lösning tillämpas. Detta ska rapporteras till användaren av utrustningen så att alla parter är informerade.

Initiala säkerhetskontroller ska inkludera:

- Kontroll att kondensatorerna är laddade, vilket ska göras på ett säkert sätt som inte skapar några gnistor.
- Kontroll att inga aktiva elektriska komponenter eller sladdar är exponerade under laddning, återställning eller rensning av systemet.
- Att det finns kontinuitet i jordningen.



WARNING!

Installera enheten i ett utrymme som är större än 4 kvadratmeter. Installera den inte där det finns risk för brandfarligt gasläckage.



NOTERA!

Tillverkaren kan tillhandahålla andra lämpliga exempel eller mer information om kylmediers doft.

Produktdiagram

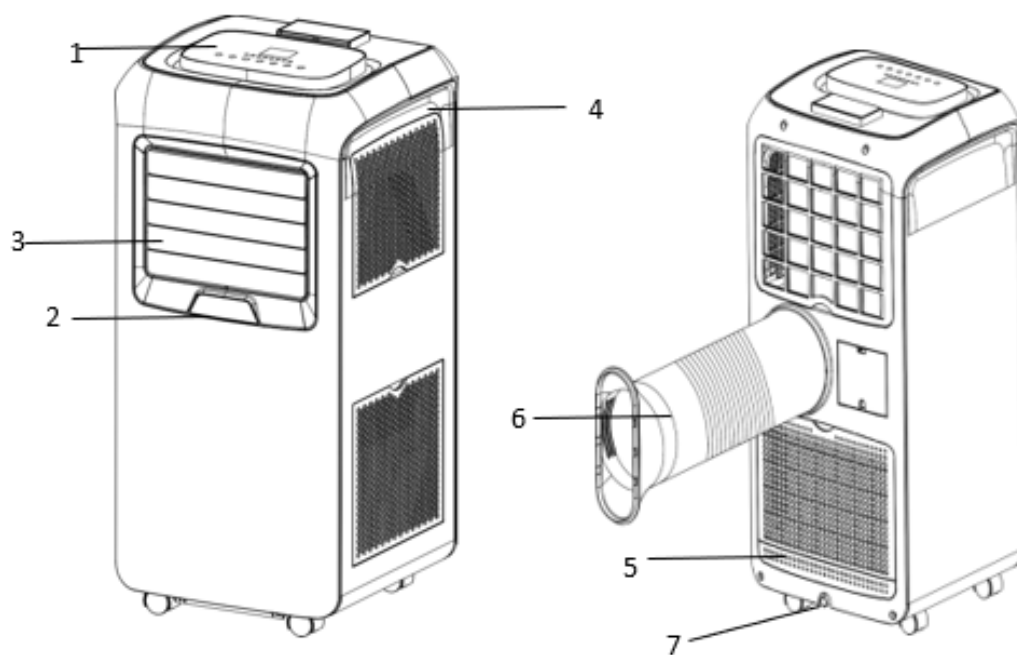

1. Kontrollpanel
2. Signalmottagare
3. Luftutlopp med justerbara lameller
4. Infällt handtag
5. Luftinlopp med luftfilter
6. Utblåsrör
7. Dräneringshål

Specifikationer

Kylkapacitet	12 000 BTU
Uppvärmningskapacitet	9500 BTU
Spänning	AC220-240V
Frekvens	50Hz
Märkeffekt in vid kylning	1335 W
Märkström in vid kylning	5.9 A
Märkeffekt in vid uppvärmning	1115 W
Märkström in vid uppvärmning	5.0 A
Köldmedium	R290/250 g
Ljudnivå	≤65 dB(A)
Max arbetstryck sugsidan	0,7 MPa
Max arbetstryck utblåssidan	3,2 MPa
Nettovikt	28.5 kg
Mått	401*373*806 mm

Installation och Montering

Val av plats

- Om enheten tippas mer än 45° under installationen, låt den stå upprätt i minst 24 timmar innan du startar den.
- Placera enheten på en fast, plan yta på en plats med minst 50 cm ledigt utrymme runt den för att möjliggöra korrekt luftcirkulation.
- Placera den inte för nära väggar, gardiner eller andra föremål som kan blockera luftinloppet eller luftutloppet.
- Installera aldrig enheten där den kan utsättas för:
 - 1) Värmekällor som element, spisar eller andra produkter som producerar värme.
 - 2) Direkt solljus
 - 3) Mekaniska vibrationer eller stötar
 - 4) För mycket damm
 - 5) Brist på ventilation, t ex skåp eller bokhylla
 - 6) Ojämn yta



WARNING!

Installera enheten i rum som är större än 12 m². Installera inte enheten på en plats där lättantändlig gas kan läcka.



NOTERA

Tillverkaren kan ge lämpliga exempel eller ytterligare information om köldmediets lukt.

Montering

Packa upp alla delar ur kartongen, kontrollera först och främst att inga delar är skadade.

I kartongen hittar du, utöver enheten, följande:

1. Utblåsrör
2. Kontakt för fönsteranslutning
3. Fjärrkontroll
4. Fönster-kit
5. Dräneringsslang

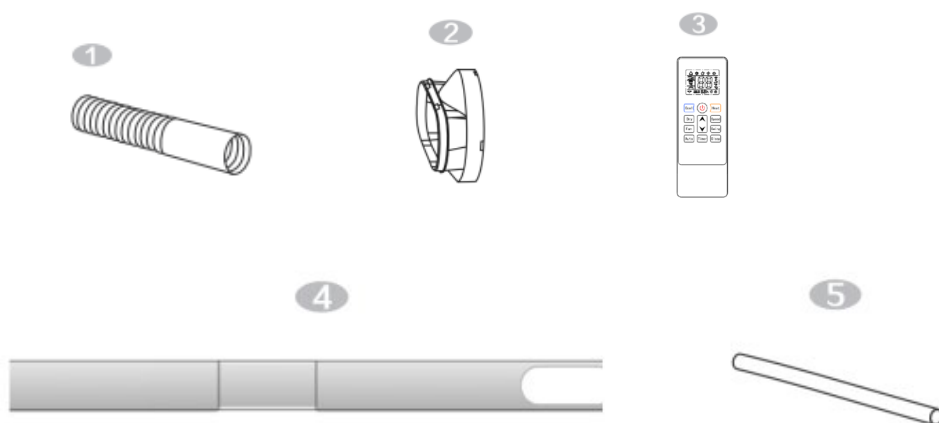

Din AC måste via utblåsröret kopplas till ett fönster för att ventileringen ska fungera. Använd bara röret som följer med enheten för detta, byt inte ut eller försök förlänga den med någon annan slang.

1. Fäst fönsteranslutningen i utblåsröret.

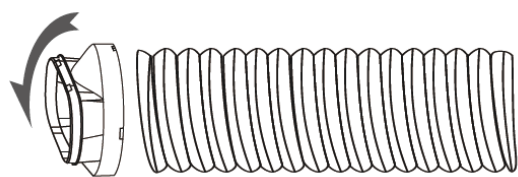

2. Justera fönster-kitet så att det passar fönstret.

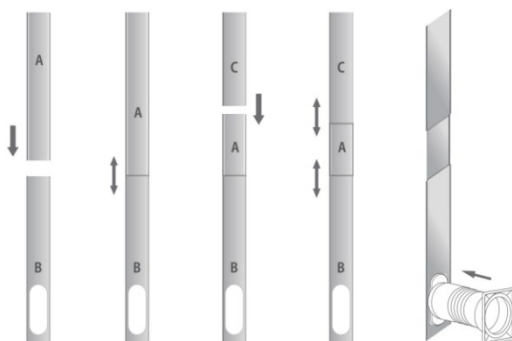

3. Stäng fönstret så att fönster-kitet sitter på plats ordentligt, fäst med silvertejp om det behövs. Det rekommenderas att fönstret sitter helt tätt för att enheten ska vara så effektiv som möjligt.

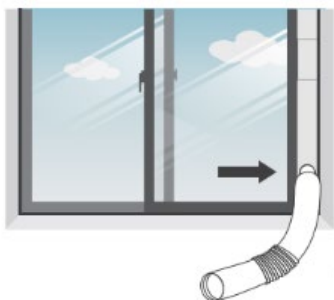

4. Fäst rörets andra ände på enhetens baksida.

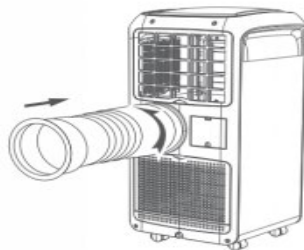

5. Justera längden på röret så att det inte är böjt.

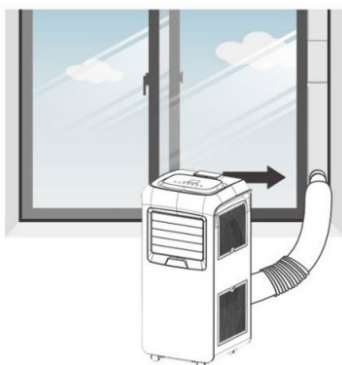

6. Koppla in strömkabeln i ett jordat uttag och starta enheten.

Display och Kontrollpanel

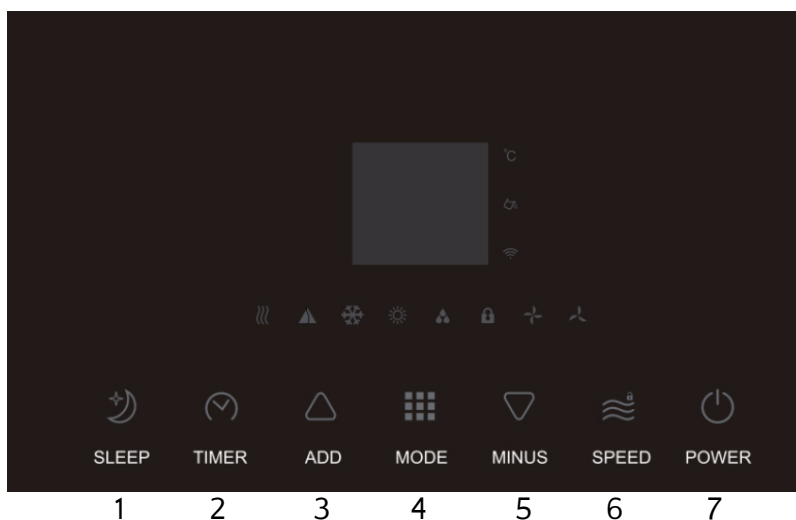

1	Sleep	Aktivera eller stäng av Sleep-läget
2	Timer	Ställ in en tid då enheten startar eller stängs av
3	Add	Höj den önskade temperaturen
4	Mode	Skifta mellan de olika lägena Cool, Heat, Fan, Auto och Dry.
5	Minus/Decrease	Sänk den önskade temperaturen
6	Speed	Växla mellan hög och låg styrka på fläkten
7	Power	På/Av-knapp för enheten



Fältet till höger om displayen visar temperatur, om vattentanken är full och status för Wifi. Fältet under displayen visar vilket läge som är aktivt, om barnlåset är på och fläktens styrka.

Notera: Detta kan variera beroende på modell.

Inställningar

Ändra läge genom att trycka på "Mode"-knappen tills önskat läge visas i fältet under displayen.

1. Kyla ner rummet.

- Cool  – Används för att kyla ner rummet. Välj först läget och sedan önskad temperatur (mellan 16°C och 32°C). Höj och sänk den önskade temperaturen med "Add" och "Minus/Decrease".
- Speed – Tryck flera gånger tills önskad fläktstyrka (hög  eller låg ) nås, se fältet under displayen.

2. Värma upp rummet.

- Heat  – Används för att värma upp rummet. Välj först läget och sedan en önskad temperatur som är högre än den nuvarande temperaturen i rummet. Även här kan du justera fläktens styrka.

3. Ventilera rummet.

- Välj först läget  och justera fläktens styrka. I detta läge kyls inte luften i rummet ner.

4. Luftavfuktning.

- Välj läget för avfuktning . I detta läge kan du inte välja fläktens styrka, den växlar automatiskt till låg styrka.

5. Auto.

- Välj först Auto-läget . I detta läge kommer systemet att jobba för att hålla temperaturen på 23°C.

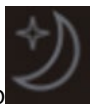

6. Sleep

- I Sleep-läget kommer ungefär samma temperatur att hållas i 10 timmar sedan stänger enheten av sig själv.



7. Du kan ställa in timern

- När enheten är avstängd – Tryck på timerknappen välj sedan med Add och Minus/Decrease-knapparna om hur lång tid enheten ska sättas igång.
- När enheten är på – Tryck på timerknappen välj sedan med Add och Minus/Decrease-knapparna om hur lång tid enheten ska stängas av.
- Inaktivera timern genom att bläddra ner till "00" på displayen som indikerar tiden för timern.

Automatisk avfrostning

Vid låga rumstemperaturer kan frost ansamlas vid förångaren under drift. Enheten startar då automatiskt avfrostning och PÅ/AV-lampan blinkar. Avfrostningsstyrrsekvensen är som följer:

- A. När enheten arbetar med kylning eller avfuktning känner sensorn för den omgivande temperaturen att förångarslingans temperatur sjunker under $-1\text{ }^{\circ}\text{C}$. Då stannar kompressorn i 10 minuter eller tills förångarens temperatur har ökat till $7\text{ }^{\circ}\text{C}$, då startar enheten igen i kylningsläget.
- B. När enheten arbetar med uppvärmning eller avfuktning och slingans temperatursensor känner av att förångarens temperatur är lägre än $40\text{ }^{\circ}\text{C}$ samtidigt som skillnaden mellan slingans och rummets temperatur är lägre än $19\text{ }^{\circ}\text{C}$ när kompressorn arbetat i 20 minuter, så startar enhetens avfrostning i 5 minuter och strömindikatorn blinkar.

Överbelastningsskydd

Om ett strömavbrott uppstår skyddas kompressorn genom en 3 minuter lång fördröjning innan den startar om igen.

Underhåll

- Det självförångande systemet använder det uppsamlade vattnet för att kyla kondensatorslingan och ge bättre prestanda. Vattentanken behöver inte tömmas om uppvärmning körs, bara om enheten används för kylning, avfuktning eller vid hög luftfuktighet. Kondensvattnet förångas vid kondensatorn och evakueras via utloppsslangen. Vid kontinuerlig drift ska avloppsslangen anslutas till enheten. Med hjälp av gravitationen kan kondensvatten automatiskt rinna över till en hink eller till ett avlopp.



- Luftfiltren behöver rengöras ungefär varannan vecka beroende på användning då smuts och damm som fastnat i det försämrar luftflödet. Det går enkelt att ta bort luftfiltret, rengöra det, och sedan sätta tillbaka det.

1. Stäng av enheten och koppla sedan ur strömkabeln.
2. Ta ut luftfiltret.
3. Dammsug bort damm från filtret.
4. Skölj av filtret med vatten.
5. Låt det sedan lufttorka tills det är helt torrt innan du sätter tillbaka det.

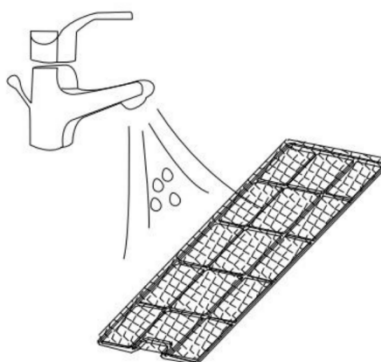
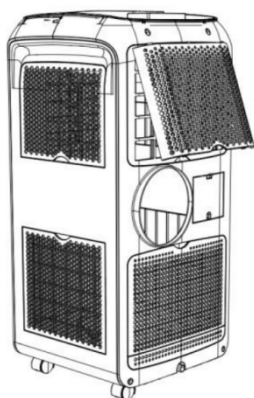

Kylmediumläckage

Allmänna åtgärder:

1. Gas/ånga är tyngre än luft. Den kan ansamlas i trånga utrymmen, särskilt på låg marknivå.
2. Eliminera alla möjligheter till antändningskällor.
3. Använd personlig skyddsutrustning.
4. Evakuera obehörig personal, isolera och ventilerat området.
5. Se till att inte få kylmedium i ögonen, på huden eller på kläderna. Andas inte in ånga eller gas.
6. Förhindra att läckage av kylmedium hamnar i avlopp eller i den offentliga vattenförsörjningen.
7. Stoppa källan till läckaget om det är säkert att göra detta. Överväg om det är lämpligt att spruta vatten för att skingra ångan.
8. Isolera området tills gasen är borta. Ventilera och gastesta området innan det öppnas upp igen. Informera behöriga myndigheter efter ett läckage.

Felsökning

Symptom	Inspektion	Åtgärd
Luftkonditioneringen fungerar inte.	✓ Kontrollera att elanslutningen är korrekt och säker.	➤ Anslut nätsladden till ett säkert vägguttag.
	✓ Kontrollera att lampan för vattennivån tänds.	➤ Töm dräneringstråget genom att avlägsna gummipluggen.
	✓ Kontrollera rumstemperaturen.	➤ Driftstemperaturområdet ska ligga på 5–35 °C.
Enheten körs med reducerad kapacitet.	✓ Kontrollera om luftfiltret är smutsigt.	➤ Rengör luftfiltret vid behov.
	✓ Kontrollera om utloppsröret är blockerat.	➤ Avlägsna orsaken till blockeringen.
	✓ Kontrollera om dörren eller fönstret i rummet är öppet.	➤ Håll dörren och fönstret stängt.
	✓ Kontrollera att önskat driftläge har valts och att rätt temperatur är inställd.	➤ Välj läge och temperatur på en lämplig nivå i enlighet med bruksanvisningen.
	✓ Utloppsslangen har lossnat.	➤ Anslut utloppsslangen ordentligt.
Vattenläckage	✓ Läckage vid flytt av enheten.	➤ Töm vattentanken innan du flyttar enheten.
	✓ Kontrollera om dräneringsslangen har snurrat sig eller har böjts.	➤ Räta ut slangen för att undvika att något kan fastna.
Oljud	✓ Kontrollera att enheten står säkert.	➤ Placera den på ett jämnt och fast underlag.
	✓ Kontrollera om några delar är lösa eller vibrerar.	➤ Spänn de lösa/vibrerande delarna.
	✓ Ljud som låter som rinnande vatten.	➤ Ljudet kommer från det cirkulerande kylmediet. Detta är normalt.

Fel-koder	E0	✓ Kommunikationsfel mellan huvudkretskortet och skärmkretskortet.	➤ Kontrollera om kablarna till skärmens kretskort är skadade.
	E1	✓ Fel på sensorn för omgivande temperatur	➤ Kontrollera anslutningen eller ersätt den. Rengör eller byt sensorn.
	E2	✓ Fel på sensorn för förångarens temperatur.	➤ Kontrollera anslutningen eller ersätt den. Rengör eller byt sensorn.
	Ft	✓ Larm för hög kondensvattennivå.	➤ Töm dräneringstråget genom att avlägsna gummipluggen.

Förvaring och Avyttring

FÖRVARING

Långtidsförvaring – om du inte ska använda enheten under en längre tid (mer än ett par veckor), är det bäst att rengöra den och låta den torka helt. Gör så här för att förvara enheten:

1. Dra ut nätsladden, ta bort utloppsslangen och fönsterkitet och förvara dem tillsammans med enheten.
2. Dränera kvarvarande vatten från enheten.
3. Rengör filtret och låt det torka helt på en skuggig plats.
4. Samla ihop nätsladden vid vattentanken.
5. Sätt tillbaka filtret igen.
6. Enheten måste förvaras stående.
7. Förvara enheten på en väl ventilerad, torr och säker plats inomhus som är fri från frätande gas.

VIKTIGT!

Förångaren inuti enheten måste torka helt innan enheten packas ned för att undvika att komponenter skadas eller angrips av mögel. Dra ut nätsladden och placera enheten på en torr plats i några dagar tills den har torkat helt. Ett alternativt sätt att torka enheten är att ställa in luftfuktigheten på mer än 5 % över den omgivande luftfuktigheten. På så vis tvingas fläkten att torka förångaren under några timmar.

AVYTTRING



Det är absolut förbjudet att släppa ut kylmedium i atmosfären!

Avyttra inte elektriska apparater bland vanliga hushållssopor, utan lämna dem till en återvinningsstation. Kontakta kommunen för information om återvinningen. Om elektriska apparater avyttras på avstjälningsplatser eller vid deponerings-anläggningar kan farliga ämnen läcka ut i grundvattnet, hamna i livsmedelskedjan och skada din hälsa och ditt välmående.

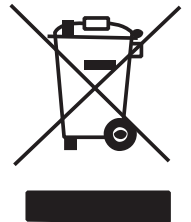

Fjärrkontroll



App

Skanna QR-koden nedan eller sök fram appen "Smart Life – Smart Living" i App Store eller Google Play Butik. Följ instruktionerna i appen, sen kan du styra enheten direkt från telefonen.



Konsumentkontakt
Arc E-commerce AB
Box 3124
13603 Haninge
Sverige