

Robotgräsklippare E1750

Installations- och bruksanvisning



Robotgräsklippare E1750

Installations - och bruksanvisning

Läs igenom Installations- och bruksanvisningen innan du börjar använda produkten.
Spara Installations- och bruksanvisningen för framtida syfte.

CE ROHS

INNEHÅLLSFÖRTECKNING

1. INLEDNING OCH SÄKERHET 1
 2. PRESENTATION 3
 3. INSTALLATION 6
 4. KONTROLLPANEL 10
 5. ANVÄNDNING 11
 6. APP Bruksanvisning 12
 7. FELSÖKNING 18
 8. Sprängskiss 20
 10. FAQ 22

1. INLEDNING OCH SÄKERHET

1.1 Inledning

Svensk distributör är Arc E-Commerce AB.

Tack för att just du har köpt vår produkt. Du kommer att få extra ledig tid när du använder vår robotgräsklippare till att klippa gräsmattan. Du kommer att bli imponerad av hur din gräsmatta ser ut och det bästa är att Lycfos robotgräsklippare gjorde jobbet åt dig.

Robotgräsklipparen får endast användas av personer som har kunskap om hur den används och har läst samt förstått anvisningarna i denna bruksanvisning. Modell: E1750 CE, RoHs-godkänd.

Produkten, produktspecifikationen samt detta dokument gäller med förbehåll för ändringar. Alla andra varumärken tillhör respektive ägare.

VIKTIGT! 

Följande sidor innehåller viktiga säkerhets- och bruksanvisningar. Läs och följ alla instruktioner i denna handbok. Läs noga och gå igenom alla säkerhetsanvisningar, varningar och försiktighetsåtgärder som denna bruksanvisning innehåller.

Underlåtenheten att läsa samt följa anvisningar och varningar kan leda till allvarig skada eller dödsfall hos människor eller husdjur samt skada på personlig egendom. Det är inte tillåtet att ändra robotens originaldesign. Alla ändringar görs på egen risk.



VARNING
 Robotgräsklippare kan vara farliga om de används på felaktigt sätt!

VIKTIG INFORMATION
 Läs noggrant igenom driftshandboken och förstå innehållet innan du börjar använda din robot.

1.2 Symboler på klipparen

Dessa symboler finns på klipparen. Studera dem noga och förstå deras betydelse.

1. Symbolen är fastklistrad på den övre luckan. Förstå dess betydelse innan du använder robotgräsklipparen.

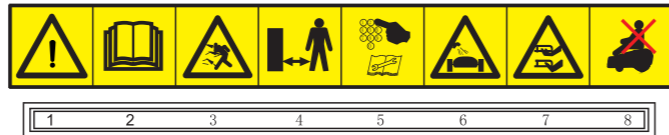

1. **VARNING** - detta är ett farligt elverktyg. Var försiktig när du använder den och följ alla säkerhetsanvisningar och varningar.

2. Läs installations- och bruksanvisningen noga och följ alla säkerhetsinstruktioner innan du sätter klipparen i drift.

3. Det kan hända att föremål kastas ut ur klipparen under drift, håll därför ett säkert avstånd från maskinen när den är i drift och var försiktig.

4. Håll barn, husdjur och åskådare borta från klipparen under drift.

5. **VARNING** - Stäng av maskinen innan du arbetar med den eller lyfter upp den.

6. Använd aldrig högtryckstvätt, eller ens rinnande vatten för att rengöra klipparen.

7. Vassa roterande blad. Håll undan händer och fötter, försök inte heller lyfta klipparen från detta område.

8. **VARNING** - Åk eller sitt inte på robotgräsklipparen.

S.N.: XXXX XX XX XXX
 år månad dag nummer

 : Elektriska produkter får inte slängas tillsammans med hushållsavfall. Återvinn där det finns anläggningar för detta. Fråga din kommun eller din återförsäljare för råd om återvinning.

4. Symbol för laddstation

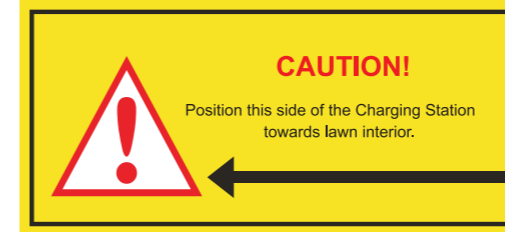

Denna etikett är klistrad på laddstationen, se till att rikta denna sida mot gräsmattans insida. Om du inte gör detta kan egendom skadas.

5. Varningssymbol

FARA! Vassa roterande blad. Håll händer och fötter borta. Det kan annars uppstå allvarliga skador.



1.3 Symboler i bruksanvisningen

Följande symboler kan hittas i denna bruksanvisning



VARNING
 XXXXXXXXXXXXXXXXXXXXXXXXXXXXXXX.

En varningsruta visar att det finns risk för personskada.

VIKTIG INFORMATION
 XXXXXXXXXXXXXXXXXXXXXXXXXXXXXXX.

En informationsruta indikerar att det finns risk för materialskada, särskilt om inte anvisningarna följs. Rutan används även när det finns en risk för användarfel.

1.4 Säkerhetsanvisningar

- Läs installations- och bruksanvisningen noga och följ alla säkerhets- och varningsanvisningar.
- Den här maskinen har vassa roterande blad! Låt aldrig klipparen arbeta utan uppsikt, håll åskådare, barn och husdjur borta från klipparen under drift.
- Låt aldrig någon åka eller sitta på klipparen.
- Låt aldrig någon som inte är bekant med klipparens säkerhetsåtgärder/kontroller att manövrera klipparen.
- Håll händer och fötter borta från det roterande klippbladen samt övriga roterande delar.
- Försök aldrig att reparera eller justera klipparen under drift.

- Kontrollera och rensa klippområdet från saker (leksaker, grenar, kläder, allt med en höjd lägre än 6 cm) innan du sätter klipparen i drift.
- Lyft aldrig klipparen eller försök att undersöka bladen under tiden klipparen är i drift.
- Stäng alltid av strömmen innan du lyfter upp klipparen eller försöker göra någon justering.
- Håll alltid ett säkert avstånd bakom eller runt klipparen och använd lämpliga skor när klipparen används i manuellt läge.
- Använd inte klipparen i sluttningar som lutar mer än 30 grader och använd den inte i manuell drift i sluttningar där du inte har ett stadigt fotfäste.
- Använd inte klipparen om någon säkerhetsfunktion eller enhet är skadad eller obrukbar.
- Försök inte att inaktivera eller ta bort någon säkerhetsfunktion på klipparen.
- Använd kraftiga handskar när du undersöker eller underhåller klippbladen.
- Använd skyddsglasögon och handskar när du lägger den virtuella kabeln och slår ner kabelstiften/pinnarna. Slå ner alla kabelstift ordentligt för att undvika att snubbla på kabeln.
- Anslut inte laddstationens nätaggregat med en förlängningsladd.
- Använd endast originalutrustningens laddstation samt nätaggregat/laddare med denna klippare.
- Använd inte nätaggregatet/laddaren om sladden är skadad.
- Placera inte metallföremål inom laddstiftens område på laddstationen.
- Placera inte metallföremål över klipparens laddhuvud.
- Spruta inte vatten direkt in i laddstationens dockningsområde eller på laddstationens kontrollpanel.
- Klipparen har vassa roterande blad! Ha uppsikt över klipparen när den är i drift för att undvika allvarliga skador.
- Håll klipparen i optimalt skick genom att underhålla den enligt tillverkarens anvisningar. Bra underhåll säkerställer en bättre prestanda samt längre livslängd.
- För att inte skada elektriska och elektroniska delar permanent, tvätta inte roboten med högtryckstvätt Doppa inte heller ner den delvis eller helt i vatten då den inte är IP-klassad (vattentät).
- Det är absolut förbjudet att använda roboten i explosiva och brandfarliga miljöer.
- Operatören eller användaren är ansvarig för olyckor eller risker för andra människor eller deras egendom.
- Fyll igen alla små hål och jämna ut alla små högar inom arbetsområdet för att roboten ska fungera optimalt.

2. PRESENTATION

2. PRESENTATION

Detta kapitel innehåller information som du bör känna till före installationen

2.1 Innehåll

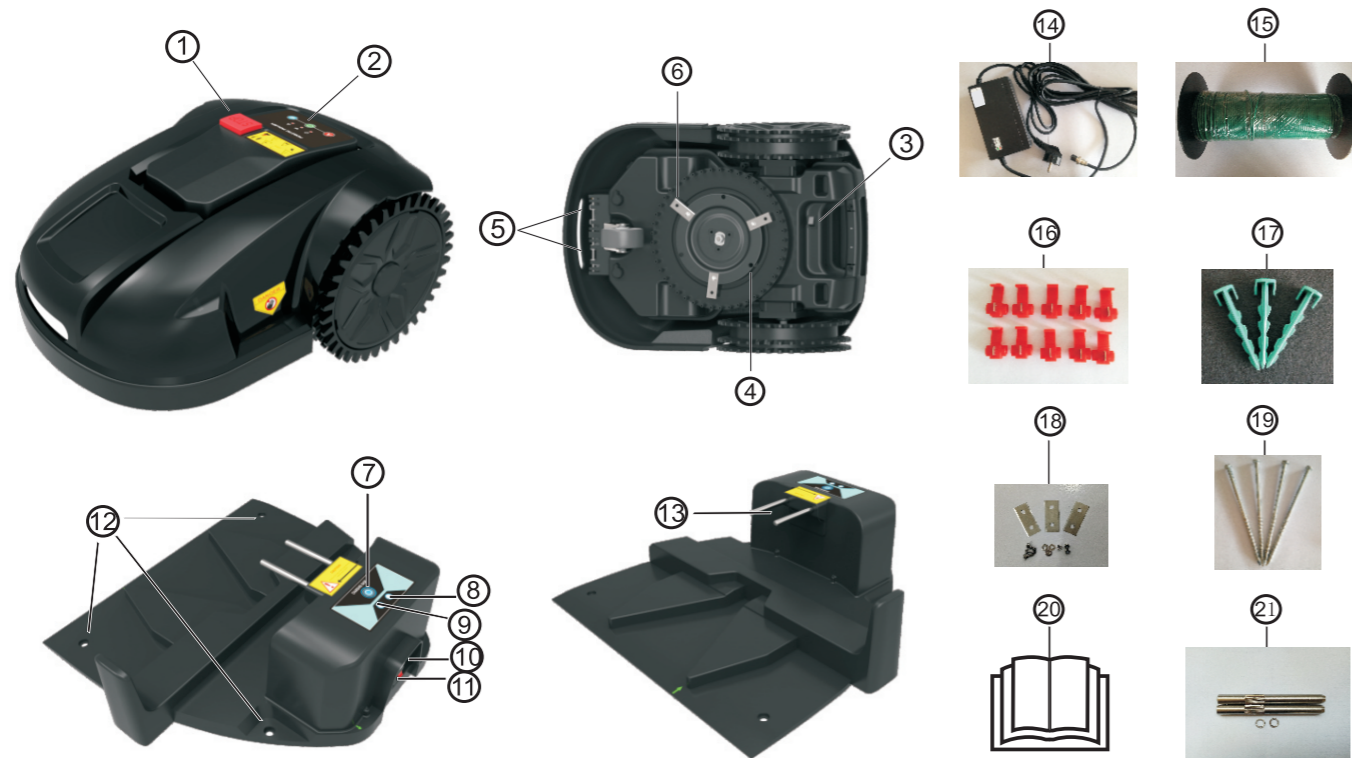

① Nödstömbrytare
Tryck för att starta klipparen.
Tryck för att stänga av klipparen.

② Kontrollpanel

③ Strömbrytare

④ Vred för att reglera klipphöjd

⑤ Laddplåt

⑥ Klippblad

⑦ Hemknapp
Tryck på den när klipparen är igång så går den automatiskt tillbaka till laddstationen.

⑧ Laddningsljus
Röd: Laddar
Grön: Full laddad/inaktiv

⑨ kabelljus
Färglös: Bra anslutning
Röd: Trasig kabel/inaktiv

⑩ Elanslutning

⑪ Anslutning för avgränsningskabel
Röd port (+)
Svart port (-)

⑫ Hål för förankringspinnar

⑬ Laddstift

⑭ Laddare/Nättaggregat

⑮ Avgränsningskabel (100m):
Används för att markera klippområdet och skapa en virtuell mur för klipparen.

⑯ Kabelkontakter (10st):
Används för att skarva avgränsningskabeln.

⑰ Fästmärklar (100st):
Används till att sätta fast avgränsningskabeln i marken runt gräsmattan och hinder.

⑱ Reserv klippblad (3st)

⑲ Förankringspinnar (4st):
Används för att förankra laddstationen i marken.

⑳ Installations- och bruksanvisning

㉑ Laddstift

㉒ Nyckel för att reglera klipphöjd

Förbrukningsdelar:

1. Knivblad
2. Avgränsningskabel
3. Kabelkontakter
4. Fästmärklar
5. Förankringspinnar
6. Bakhjul
7. Framhjul
8. Nyckel för att reglera klipphöjd

2. PRESENTATION

2.2 funktioner.

- Lyftsensorer

Det finns lyftsensorer som sitter mellan den övre och mellersta luckan. Om klipparen lyfts från marken, kommer den att stänga av sig automatiskt inom 1 sekund.

- Lutningssensorer

Det finns även lutningssensorer installerade på klipparen, när klipparen lutar mer än 30 grader i någon riktning slutar den att fungera inom 2 sekunder.

- Stötsensorer

Klipparens chassi är stöttåligt. Både främre och bakre delen av klipparen är utrustad med stötsensorer som aktiveras när klipparen åker in i ett föremål som är 6 cm eller högre i förhållande till klipparens underlag, exempelvis en stubbe. När stötsensorn aktiveras kommer klipparen stanna för att sedan arbeta baklänges.

- Regnsensorer

Det finns två regnsensorer på klipparens övre lock. Klipparen kommer automatiskt att gå tillbaka till laddstationen när det regnar. Sensorerna kan väljas ON/OFF (på/av) från mobilappen. Påslagen: klipparen går tillbaka hem om det regnar. Avslagen: klipparen fortsätter att klippa trots regn.

- Wifi

Använder du IOS laddar du ner appen "TCROBOT" från App store. Appen fungerar som kontroll till klipparen. Använder du Android laddar du ner appen "Lyfco robotgräsklippare" från Google Play. Appen fungerar som kontroll till klipparen.

- Klippschema

Ställ in ett klippschema (från måndag till söndag, ett för varje dag) via appen. Funktionen bör användas tillsammans med funktionen AREA (område).

- Klippbredd: 21 cm

- Justerbar klipphöjd

Klipphöjden kan justeras på robotens undersida med hjälp av den medföljande nyckeln.

- Automatiskt laddningssystem

När klipparen känner av lågt batteri kommer den att stänga av klippmotorn och följa avgränsningskabeln tillbaka till laddstationen för att ladda upp batteriet. När den är fulladdad kommer klipparen att backa några centimeter och stanna i vänteläge tills den startas via klippschemat eller manuellt.

- Nödstopsbrytare

Det finns en röd nödstopsbrytare placerad högst upp på klipparen. Tryck på nödstopsbrytaren för att starta klipparen. Tryck den igen för att stoppa klipparen.

- Två klipplägen

Det finns två klipplägen på klipparen, rakt fram eller cirkulärt (effektivaste klippningen). I automatiskt läge väljer klipparens system ett klippläge. Den klipper rakt fram om gräset är glest eller lågt och den klipper cirkulärt om gräset är tätt eller högt. I manuellt läge kommer klipparen bara gå dit du styr den.

- Avgränsningskabel

Klipparen kan inte drivas utan utdragen avgränsningskabel. (Vi föreslår att du använder en 100-600 meter lång kabel) Klipparen kommer att följa kabeln till laddstationen. Kabeln fungerar som ett virtuellt staket. Den kommer att gå längst kabeln tills den möter klipparens laddplåt, då går den av kabeln och börjar klippa innanför.

- Klipparen slutar fungera om avgränsningskabeln är avskuren eller om laddstationen är avstängd.

Om kabeln skärs/bryts av, eller laddstationen inte har ström, slutar klipparen att fungera inom 3 sekunder.

- Fyra steg för att starta klipparen på ett säkert sätt.

Det finns fyra nödvändiga steg för att starta klipparen:

1. Anslut laddstationen till en elanslutning med laddaren och se till att laddningslampan är grön.
2. Anslut avgränsningskabeln till laddstationen och se till att anslutningen är bra (laddstationens lysdiod är färglös).
3. Slå på strömbrytaren
4. Tryck nödstömbrytaren och starta klippningen

- Överbelastningsskydd

Den borstlösa klippmotorn och var och en av de två driftmotorerna kontrolleras kontinuerligt under drift för alla situationer som kan orsaka att det blir överbelastning. Om klipparen känner av överbelastning stängs den av.

- Vattentät

Vattentät design. Det finns ett inre skydd under topp luckan som skyddar elektroniken från att bli fuktskadad. Detta skydd är klassificerat IP54.

- Navigationssystem

Klipparen är utrustad med ett navigationssystem som gör att klipparen alltid går rakt även i sluttningar.

- Sekundär områdesinställning

Du kan ställa in sekundära klippområden. Detta är perfekt för större gräsmattor, se del 6.4. Denna inställning används med funktionen **Klippschema**.

- Olika språkval (se mobilappen)

- Distansinställning

Det finns 4 olika distansalternativ. Man kan välja avstånd på hur nära klipparen ska gå avgränsningskabeln beroende på gräsmattans tillstånd och skick vid kabeln.

2. PRESENTATION

2.3 Teknisk information

Modellnummer	E1750	Batteri	
Specifikation		Batterityp	Litium
Totalvikt	19 kg	Batterikapacitet	4.4Ah
Nettovikt	16 kg	Laddningstid	≤2h
Klipparens dimensioner	52*39*27cm(LWH)	Ungefärlig drifttid	2-3h
Effekt	85W	Funktioner	
Ljudnivå	≤60db	Valfritt att följa avgränsningskabeln	✓
Antal klippblad	3st	Klipparen inaktiveras utan kontakt med laddstation	✓
Klipphöjd	2.5-5.5cm	Klipparen inaktiveras om avgränsningskabeln är trasig	✓
Klippbredd	21cm	Klipphöjdsjustering	✓
Klippeffekt	35m/min	Regnsensor	✓
Knivbladens rotationshastighet	3000rpm	Automatisk laddning	✓
Slutning	Max 30 grader	Smart klippning	✓
Max utomhus temperatur	40°C	Kör rakt fram	✓
Arbetsyta (per laddning)	500m ² ±20%	Stölskydd	✓
Arbetskapacitet	1500m ² ±20%	Lyftsensor	✓
Observera: Hur stor yta klipparen klipper per laddning beror främst på knivbladens skick samt tillstånd på gräset, tillväxt och fuktighet. gräsmattans form är också av betydelse. Om tomten består främst av öppna gräsytor kan klipparen klippa mer yta per timme än ovanstående specifikation. Är det däremot mycket träd, rabatter och små passager kan klippytan reduceras per timme.		Lutningssensor	✓
		WiFi Applikation	✓
		Stötsensor	✓
		Vattentät (ovansidan)	✓
		Touchsensor	✓
		Tidsinställning	✓
	Nödstopp	✓	
Laddstation och avgränsningskablar		Lösenordsskyddad	✓
Dimension laddstation	44*48.2*15cm	Navigationssystem	✓
Max längd på avgränsningskabel	300m/0.5mm	Språkalternativ	✓
Standard längd på avgränsningskabel	100m/0.5mm	Sekundär områdesinställning	✓
		Distansinställning	✓

2.4 Arbetssätt

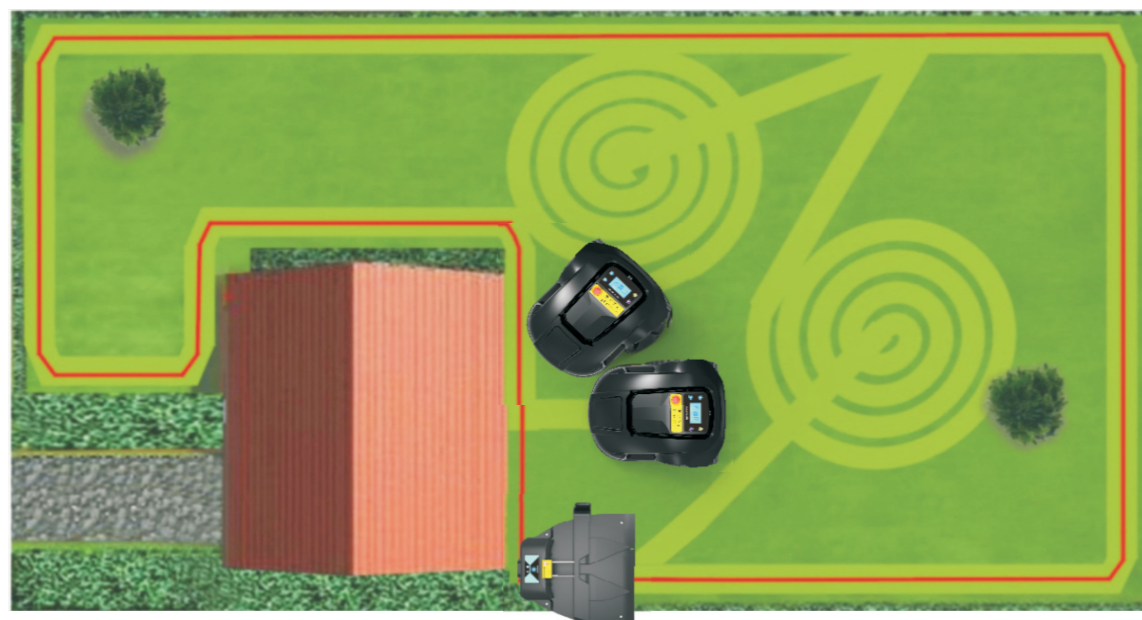

3. INSTALLATION

3. INSTALLATION

Detta kapitel beskriver hur du installerar klipparen. Innan du påbörjar installationen, läs igenom kapitel 2. Presentation.

Läs igenom hela detta kapitel innan du påbörjar installationen. Installationen har stor betydelse för hur klipparen kommer att fungera. det är därför viktigt att läsa igenom allt innan installationen genomförs.

3.1 Förberedelser

Innan installation

- Kontrollera att du har allt du behöver före installation.
- Låt aldrig obehöriga eller barn styra klipparen. Lokala regler och restriktioner kan påverka åldern för att manövrera klipparen.
- Användaren/ägaren av klipparen står som ansvarig vid egendoms eller personsador.

3.2 Komponentjustering

Klippbladsjustering:

Klippsystemet i denna klippare är effektivt samt väldigt energisnål till skillnad från många andra robotklippare. Många andra klippare slår av gräset medans Lyfcos klippare skär av gräset, det vill säga en jämnare klippning.

Att aktivera regnsensorena är frivilligt

Vi rekommenderar dock att du har detta igång och främst klipper vid torrt underlag för bästa effekt samt undvika onödiga skador på klipparen. Det går att klippa på vått underlag men det är inget vi rekommenderar. Risk för skador på elektronik, att den glider vid slutningar etc.

Klippbladen måste vara i bra skick för bästa möjliga effekt. För att hålla bladen i bra skick är det viktigt att hålla klippområdet fritt från kvistar, små stenar och andra snarlika föremål, speciellt föremål lägre än 6 cm då klipparen inte känner av föremål mindre än 6 cm höga. Fyll gärna upp små hål i gräsmattan om detta finns för att hålla gräsmattans yta så plan som möjligt.

Justera klipphöjden:

1. Stäng av klipparen
2. Använd nyckeln för låsa upp klipphöjd medsols.
3. Justera klipphöjden mellan 2.5cm-5.5cm.
4. Använd nyckeln för att låsa klipphöjd motsols.

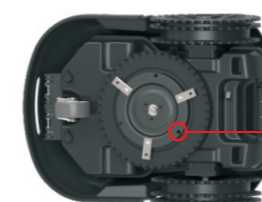

Här justerar man klipphöjden

Förtydligande gällande klipphöjd, t.ex 3cm klipphöjd.

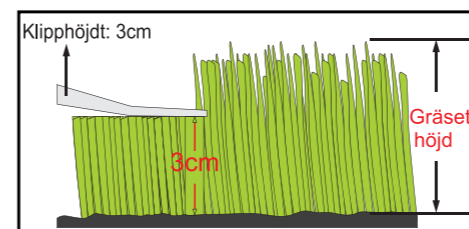

3.3 Installation av laddstationen

- För bästa möjliga installation, se till att ytan är plan och att det inte finns vatten, magnetiska störningar eller hinder framför.



Optimalast yta för installation:

1. Se till att det är en plan yta
2. Inga magnetiska störningar
3. Inget vatten eller pölar i närheten
4. Inga hinder framför laddstationen

- Placera laddstationen på en horisontell yta.

- Placera kabeln som bilden visar.

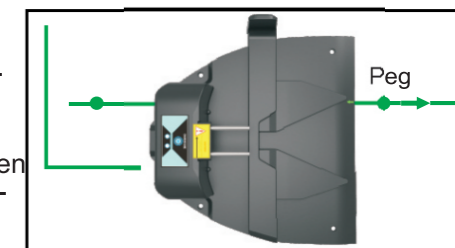

- Fäst laddstationen med förankringspinnarna.

VIKTIG INFORMATION

Innan du förankrar laddstationen, kvalitetssäkra först ytan du placerat den på. Se även över att placeringen av laddstationen är optimalast för klipparen att hitta.

VIKTIG INFORMATION

Trampa eller gå inte på laddstationens platta.

3. INSTALLATION

3.4 Installation av avgränsningskabel

Avgränsningskabeln kan installeras på något av följande sätt:

- Fäst kabeln i marken med fästmärlor.

Vi rekommenderar att fästa kabeln med fästmärlor till en början så att man kan justera kabeln under de första driftveckorna.

- Gräva ner kabeln

Du kan även gräva ner kabeln (max 5 cm ner) men vi rekommenderar att undvika detta.

Om det behövs kan du kombinera ovanstående alternativ. Detta så att vissa delar av kabeln är nergrävd och resterande med fästmärlor.

- Fästmärklorna skall fästas med 1 meters avstånd från varandra. Det är bättre att använda mjuka runda hörn istället för skarpa hörn. Se bilderna.

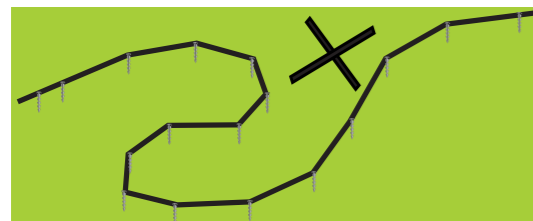

- Gräv ner avgränsningskabeln under gräset eller fäst den i marken med märlor. Detta så att klipparen inte klipper av kabeln.

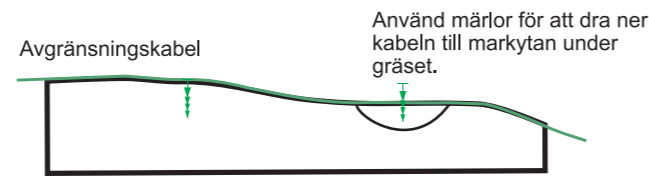

VIKTIG INFORMATION

Hård eller torr mark kan göra att märklorna bryts av när du ska fästa dem i marken. I extrema förhållanden kan du vattna ytan som märklorna ska fästas på.

- Minsta avståndet mellan laddstationens framsida och närmsta hinder måste vara minst 2 meter. Se till att avståndet till närmsta hörn är minst 2.5 meter. Det måste vara minst 2.5 meter lång kabel som ska vara i en rak linje från laddstationen och framåt.

- Om ett stort hinder, t.ex ett hus, vägg, staket eller andra hinder som är högre än gräsmattan som ska klippas gränsar till klippytan, bör avgränsningskabeln fästas minst 40 cm från hindret. Detta förebygger att klipparen skulle ha en risk att åka in i hindret.

- Om en passage eller mark har samma höjd som gräsmattan bör avgränsningskabeln fästas minst 10 cm från kanten.

- Minsta avståndet mellan en poolkant och avgränsningskabeln ska vara 40 cm.

- Minsta avståndet mellan två hörn ska vara 1 meter.

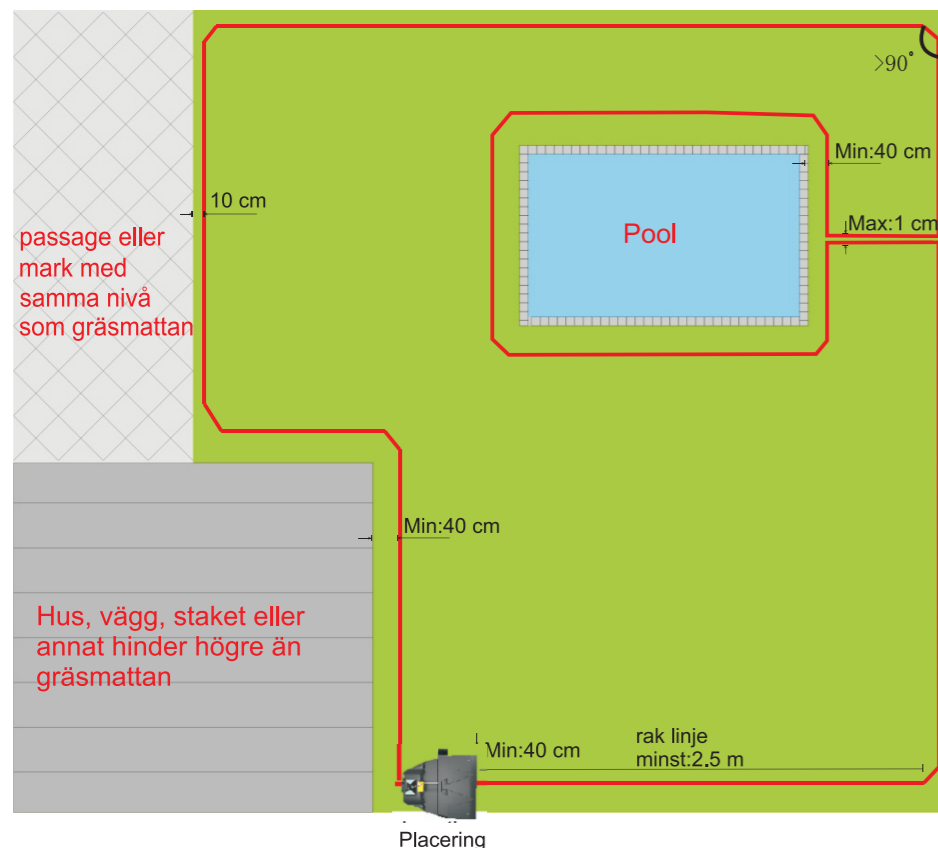

- Maximalt avstånd för avgränsningskabeln till och från ön är 1 cm och de två kablarna ska fästas tillsammans med en fästmärla.

- Det finns två typer av installationer för avgränsningskabeln runt laddstationen.

placera laddstationen nära ett hörn. Använd bilden som hjälp vid behov.

Se till att lägga en rak linje på åtminstone 2.5 meter framför laddstationen. Laddstationen ska placeras långt bort från Vatten och möjliga vattensamlingar.

3. INSTALLATION

- Använd avgränsningskabeln för att isolera områden inne i klippområdet genom att skapa öar runt hinder som inte tål en kollision, t.ex. rabatter och fontäner. Läg ut kabeln i klippområdet, dra den runt ytan som ska isoleras och dra den sedan tillbaka i samma spår. Om du använder fästmärlor ska kabeln fästas i samma märkla på ändorna av kabeln. Avgränsningskabeln måste ha minst 5 cm avstånd från hindret för att klipparen inte ska köra över den.

- Om hinder som ska skyddas ligger tätt nära varandra ska dom isoleras individuellt. Om hinder ligger nära en kantlinje, lämna dem utanför klippytan.

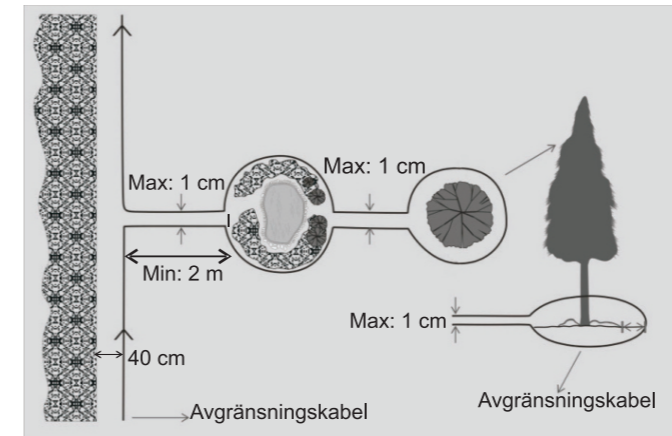

- Avståndet mellan laddstationen och avgränsningshörn bör vara minst 2 meter.

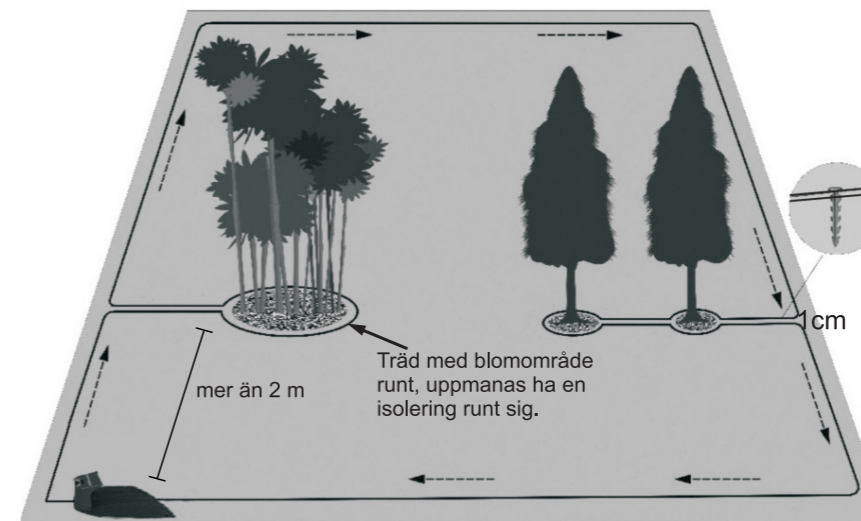

- Du måste vara noggrann så att du inte skapar ett hörn som är skarpare än 90 grader när du placerar ut avgränsningskabeln. Ett hörn som är skarpare än 90 grader gör att klipparen tappar kontakten med kabeln. Du kan göra ett hörn som är större än den bilden som visas nedan.



korrekt hörn, genom att använda flera vinklar underviker du hörn skarpare än 90°

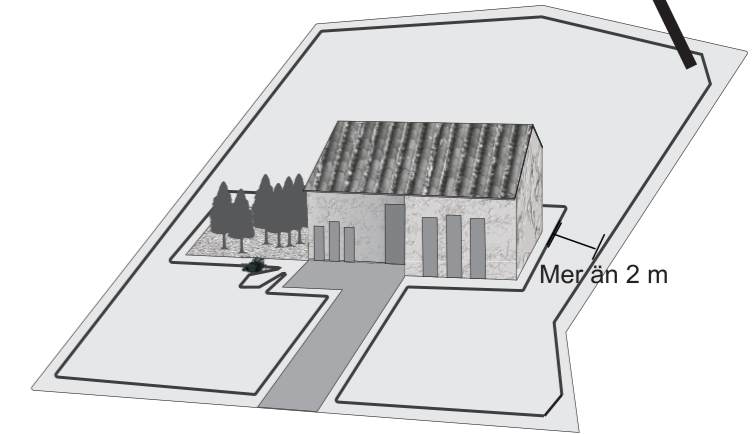

Korrekt hörninstallation

Skarvad avgränsningskabel

- Sammanfoga skarvade avgränsningskablar. Om kabeln inte är tillräckligt lång kan du slå samman två ändor, använd medföljande kabelkontakt. Den är vattentät och ger en pålitlig elektrisk anslutning.

För att skarva: Anslut båda kabeländorna i kabelkontakten. Tryck ned fästet ovanpå kabelkontakten helt. Använd en tång eller liknande verktyg eftersom att fästet kan vara svårt att trycka ned för hand.

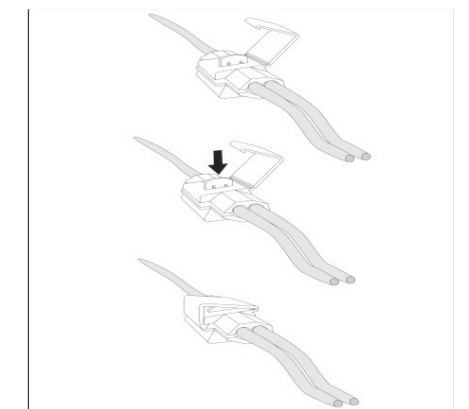

3. INSTALLATION

3.5 Installation av laddstift

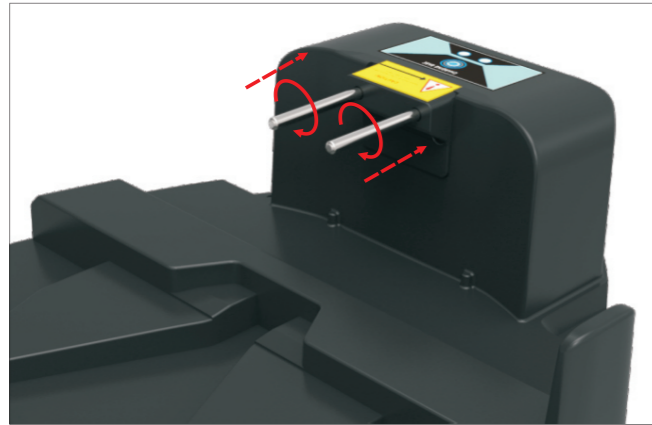

Sätt fast laddstiften på laddstationen medsols.

3.6 Anslutning av avgränsningskabel och laddstation

1. Skala av ca 1 cm av avgränsningskabelns två ändor så att dom lätt kan anslutas till laddstationen.

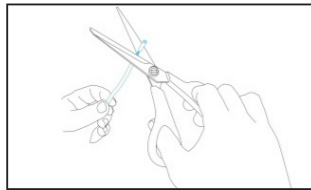

2. Anslut de två avskalade ändorna av kabeln till kabelanslutningen på laddstationens baksida. Positiv (+) och negativ (-) pol måste kopplas rätt.

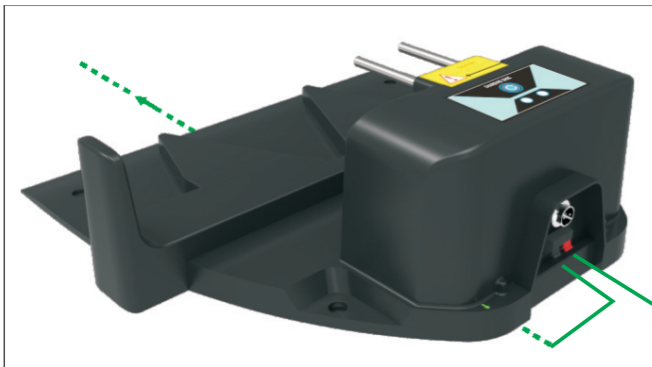

3. Om anslutningen är korrekt kommer lysdioden för avgränsningskabeln på laddstationen vara färglös. Om anslutningen inte är korrekt så kommer lysdioden att blinka rött och laddstationen kommer att pipa.



VARNING

Överflödigt avgränsningskabel på baksidan av laddstationen måste skäras bort.

3.7 Elanslutning

1. Anslut nätaggregatet **b** till laddstationens strömanslutning **a**
Anslut 1 från kontakt **a** till 1 från kontakt **b** och skruva fast den ordentligt.

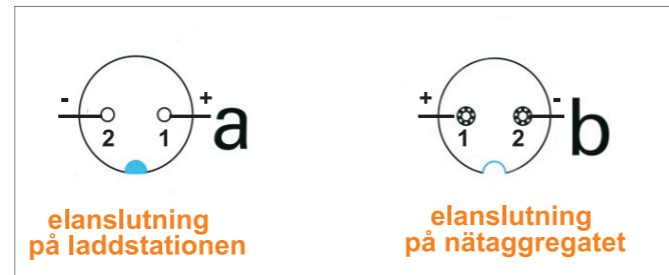

2. Anslut nätaggregatet till en elanslutning.
3. Laddningsdioden på laddstationen lyser grönt: laddar ej. Laddningsdioden på laddstationen lyser rött: laddar.

3.8 Uppladdning

1. När batteriet håller på att ta slut kommer roboten stänga av klippmotorn och gå till avgränsningskabeln. Därefter återvänder roboten till laddstationen och laddar automatiskt. När roboten har laddat klart backar den några centimeter och stannar.
2. Roboten återvänder automatiskt till laddstationen om det regnar.

Regnsensorn kan slås av/på i appen.

VIKTIG INFORMATION

Alla knappar (förutom nödstopp och på/av-knappen) är låsta under tiden som klipparen laddas och kan därför inte användas under den tiden.

3. När klipparen är fulladdad kommer den att åka bakåt några centimeter, ställa sig i vänteläge och vänta på att starta via klippschema eller manuellt.

4. KONTROLLPANEL

4. KONTROLLPANEL

4.1 Översikt

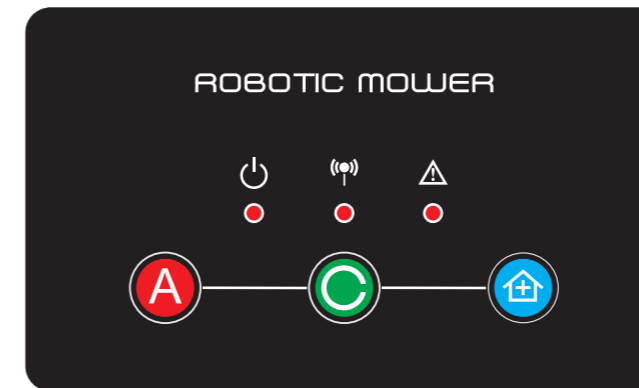

- Starta klippning
- Bekräfta val (bekräftelseknapp)
- Hemknapp
- Indikatorlampa på att klipparen är påslagen
- Signallampa
(Lyser när robot och laddstation har radiokontakt)
- Alarmlampa - Blinkar vid fel eller varning

4.2 Automatisk klippning

Slå på klipparens nödstoppsknapp. När signallampan lyser, Tryck på . Alarmlampan blinkar. Tryck på för att bekräfta att du vill starta. Slutar lysa och klipparen börjar klippa.

4.3 Gå hem till laddstation

Slå på klipparens nödstoppsknapp. När signallampan lyser, Tryck på . Alarmlampan blinkar. Tryck på för att bekräfta att du vill starta. Slutar lysa och klipparen söker upp avgränsningskabeln för att följa den hem.

Notera: Om signallampan fortsätter blinka behöver robotens och laddstationens adress synkroniseras om.

4.4 Larm

Om roboten stannar pga något fel blinkar alarmlampan. Tryck bekräftelseknappen för att avbryta larmet.

Notera: Om roboten stannar ofta med larm, kontrollera felmeddelandet i mobilappen.

4.5 Synkronisera robotens adress med laddstationen:

Ställ roboten i närheten av laddstationen och tryck på klipparens nödstoppsknapp. Håll in och samtidigt. När signallampan börjar blinka, tryck på hemknappen på laddstationen. slutar då att blinka och lyser med fast sken. Tryck för att bekräfta ny adress/parkoppling. slutar att lysa. Nu kan du starta om klipparen med nödstoppsknappen.

Notera: Klipparen är färdigmatchad med laddstationen vid leverans, så detta skall normalt sett inte behövas.

5. ANVÄNDNING

5. Användning

VIKTIG INFORMATION

- Lämna aldrig klipparen i drift utan uppsikt om du vet att det finns husdjur, barn eller människor i närheten.
- Använd endast klipparen i dagsljus eller i bra belysning.
- Undvik att använda klipparen på vått gräs.
- Använd inte klipparen om du är barfota eller med öppna sandaler.
- Använd ordentliga skor och långbyxor.
- Se till att du står stadigt i slutningar.
- Var försiktig när du kör klipparen mot dig.
- Starta alltid klipparen i enlighet med instruktionerna.

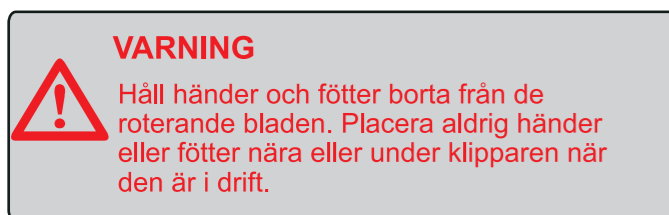

5.1 Förberedelse

- Se till att avgränsningskabeln är korrekt installerad.
- Kontrollera klippytan kontinuerligt och ta bort stenar, grenar, leksaker och övriga föremål. Var extra noggrann med att ta bort föremål som är 6cm eller högre.
- Se regelbundet över knivbladen och knivbultarna så att de inte är allt för slitna eller skadade. Byt ut slitna eller skadade knivblad och bultar för att bibehålla bästa möjliga klippning.
- Anslut avgränsningskabelns två ändor till anslutningen på laddstationens baksida och se till att kabeln har en bra anslutning (Lysdioden på laddstationen är färglös).
- Koppla in nätaggregatet i laddstationen och fäst den med ett gängat lock, anslut sedan laddaren till en strömkälla. Se till att laddstationen har en bra anslutning och att lysdioden på laddstationen lyser grönt.
- Kontrollera regelbundet klippytan så att det inte finns gropar eller jordhögar.





5.2 Starta klipparen

Klipparen kan startas från två platser:

1. Sätt klipparen medurs på avgränsningskabeln, se till att klipparen inte är ansluten till de två laddstiften på laddstationen. I annat fall är klipparen i laddningsläge och kan inte startas.
2. Ställ roboten på startpunkten.
Om du ställer in **LINE** off (kabel av) börjar klipparen att klippa direkt inne i klippområdet.
Om du ställer in **LINE** on, (kabel på) kommer klipparen att söka efter avgränsningskabeln, gå ett varv längst kabeln och sedan börja klippa inne i klippområdet.

För att starta klipparen.

1. Slå på strömknappen under klipparen.
2. Släpp på nödstoppknappen för att starta klipparen.
3. Välj AUTO  -läge så startar klipparen.

Om klipparen tappat radiokontakt med laddstationen kan inte roboten starta. Om lampan för kontakt  blinkar hela tiden, kan roboten behöva ommatchas med laddstationen (se kapitel 4.5)

5.3 Stoppa klipparen/stäng av klipparen

1. Tryck STOPP i appen
2. Klipparen kan också stängas av genom att trycka på nödstoppknappen.
3. Tryck på huvudströmbrytaren under klipparen.

5.4 Nödstoppknappen

Nödstoppknappen kan du trycka på även under drift så stängs klipparen av omgående. Du måste därefter starta om klipparen.

6.APP Bruksanvisning

Appen kan laddas ner för IOS och Android

Ladda ner och installera:

- ◆ För Android, sök efter "Lyfco robotgräsklippare" i Google Play.
- ◆ För IOS sök efter "Lyfco Robotgräsklippare" på Apple Store.
- ◆ Installera klipparen och starta den, enligt instruktionsboken.

Bruksanvisning för Android

1. Slå på strömmen för robotgräsklipparen, kontrollera att robotgräsklipparens nätverk dyker upp bland nätverken i telefonen. "MiotLinkAp_XXXX", detta kan ta några sekunder. Anslut din telefon till ditt lokala nätverk.

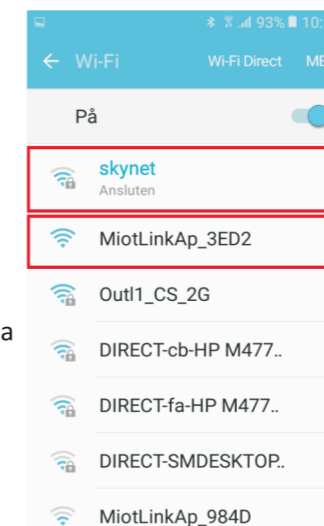

2. Öppna "Lyfco robotgräsklippare" appen, klicka på symbolen  uppe på höger sida som på bilden under. Obs: Ignorera meddelande "Konfigurering avfrågeställningar".

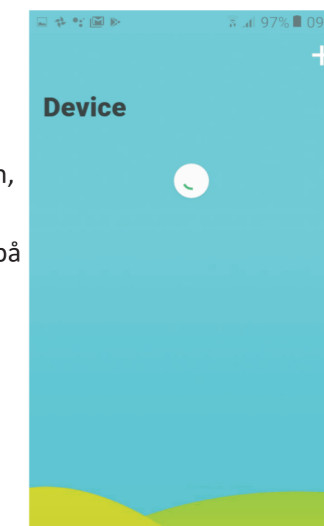

3. Gå in i "Devicehotspot", hitta enhet (MiotLinkAp_XXX). Obs: gå tillbaka ett steg om inte enheten skulle visas. Avvakta ett litet tag och försök igen. Välj enheten när den dyker upp.

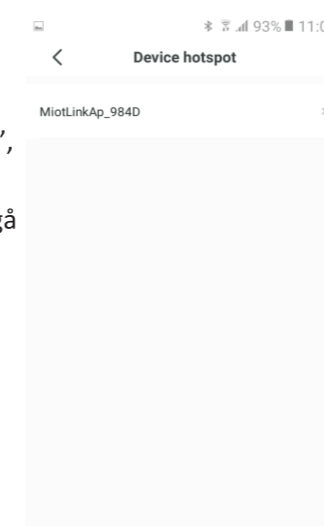

4. Ange lösenord för ditt lokala nätverk, klicka nästa som på bilden nedan.

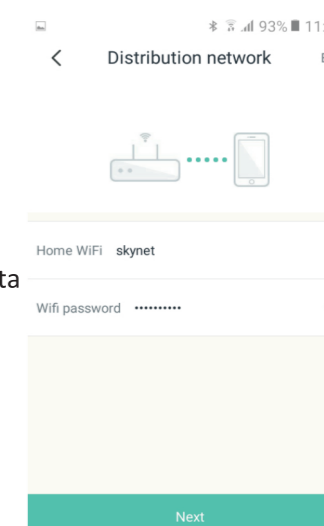

5. Konfiguration startar: Obs: "Distributingnetwork", denna process kräver att du byter från ditt lokala nätverk till enhetens nätverk (MiotLinkAp_XXX). Avbryt inte processen. Om processen avbryts, börja om.

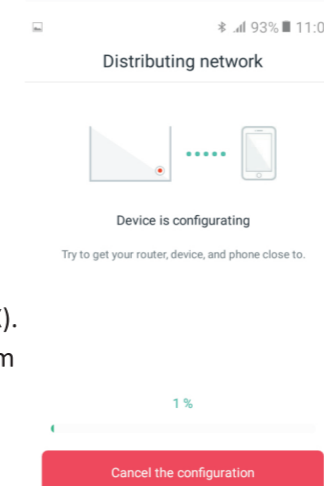

6. Gå ur "Lyfco robotgräsklippare" appen, öppna wifi inställningar och anslut till (MiotLinkAp_XXX), gå sedan tillbaka in i "Lyfco robotgräsklippare" appen.
7. Konfigurering startar (observera att detta kan ta en stund).

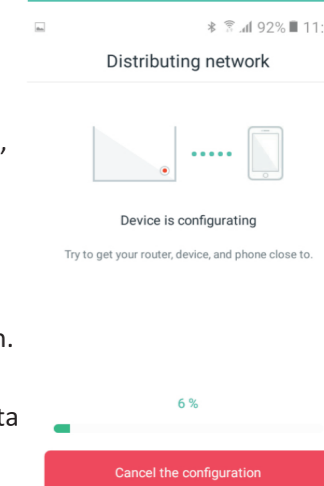

6.APP Bruksanvisning

8. När konfigureringsprocessen är klar, dyker enheten upp. Stäng ner appen helt.

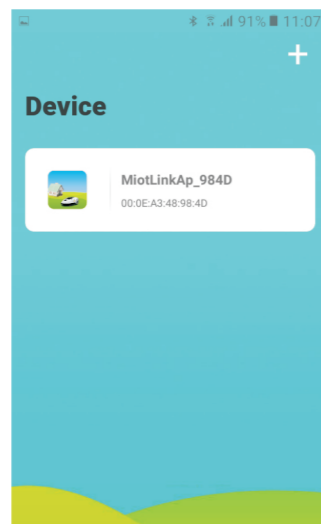

- Starta om robotgräsklipparen, gå in i appen på nytt. Klar för användning.
- Obs: För att byta nätverk behövs en nollställning av robotgräsklipparen göras. För att nollställning av E1600/E1600T/E1800: Gå till funktioner – nollställ – grön knapp, vänta några sekunder och starta om robotgräsklipparen. För nollställning av E1750/E1200: Starta klipparen, efter pipet tryck snabbt på och samtidigt. När börjar blinka tryck och släcks, tänds i 5 sekunder, starta sedan om robotgräsklipparen.

Bruksanvisning för IOS

- Slå på strömmen för robotgräsklipparen, kontrollera att robotgräsklipparens nätverk dyker upp bland nätverken i telefonen "MiotLinkAp_XXX", det kan ta några sekunder tills enheten "MiotLinkAp_XXX" kommer upp. Anslut din telefon till det ditt lokala nätverk.

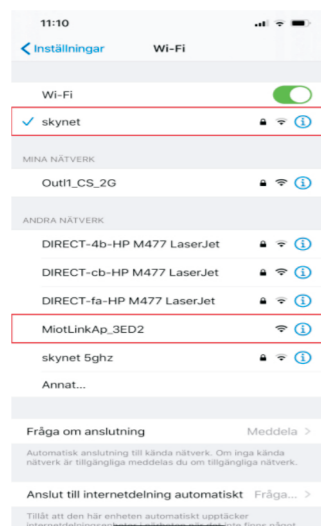

- Ange lösenord för ditt lokala nätverk, klicka nästa som på bilden nedan.
- Ange nätverket, den indikerar för närvarande ansluten till lokalt nätverk, du måste ansluta till "MiotLinkAp_XXXX" manuellt genom att gå ur appen och sedan gå till wifi inställningar.

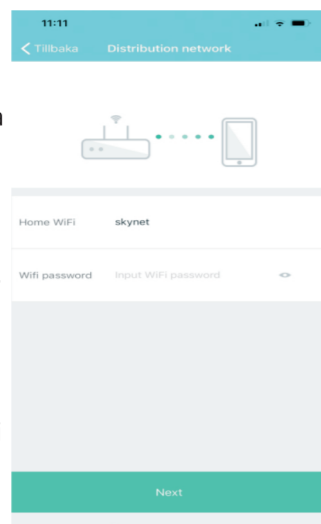

- Öppna appen, klicka på symbolen uppe på höger sida som på bilden under. Obs: Ignorera meddelande "Konfigurering av frågeställningar"

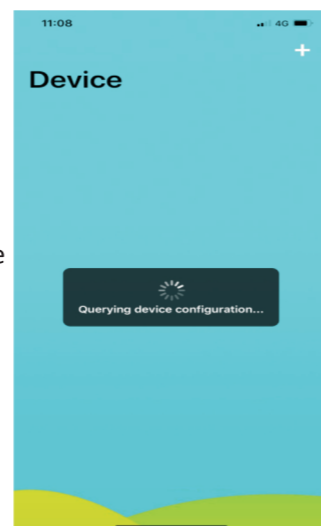

- Klicka på "MiotLinkAp_XXXX" manuellt, vänta en stund (kan ta upp till någon minut) tills wifi symbolen syns i toppen, gå tillbaka till "Lyfco robotgräsklippare" appen igen. Obs: Appen kommer nu konfigurera inställningar, vänta till wifi symbolen syns, avbryt inte konfigurationen.

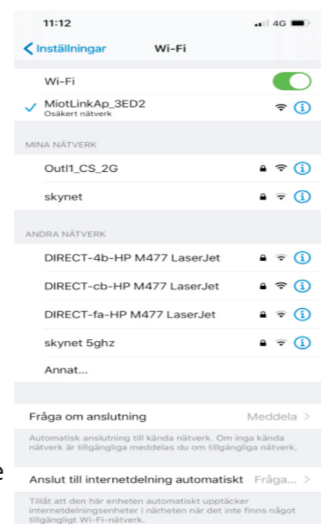

6.APP Bruksanvisning

- Gå tillbaka till wifi inställningargenom att hoppa ur appen och gå in i wifi inställningar. Indikerar för närvarande ansluten "MiotLinkAp_XXXX", du behöver ansluta till ditt lokala nätverk manuellt. Vänta några sekunder tills wifi symbolen syns i toppen av högra hörnet, gå tillbaka till "Lyfco robotgräsklippare" appen, vänta tills konfigurationen är klar. Obs: Kan upp till någon minut.

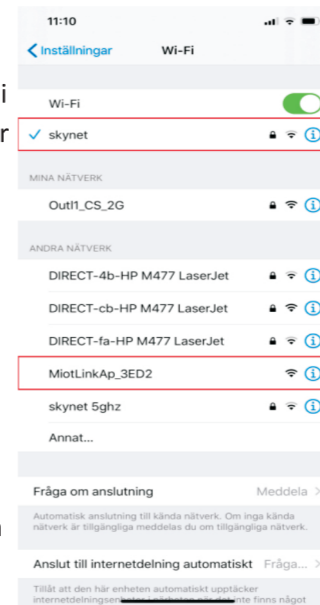

- När konfigureringsprocessen är klar, dyker enheten upp. Stäng ner appen helt.

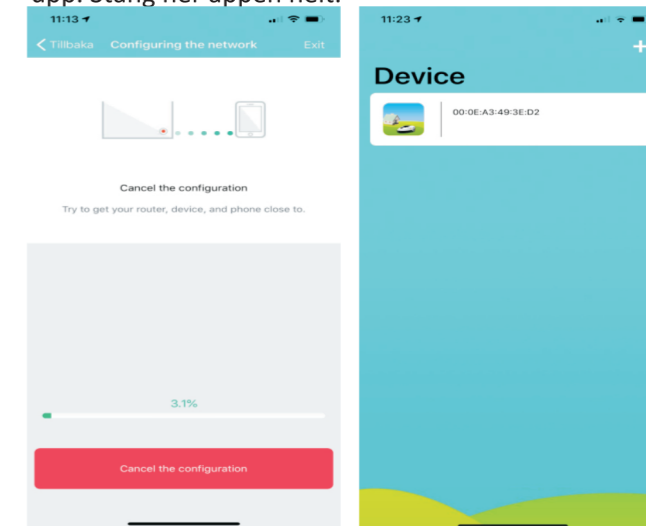

- Starta om robotgräsklipparen, starta appen igen. Klar för användning. Notera: Efter installationen av appen, tillåt platstjänster på din telefon medans appen används.

Så här använder du appen

- Öppna appen

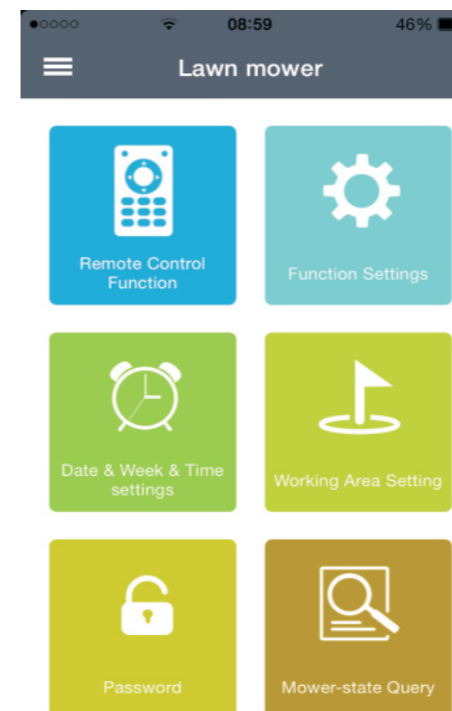

6.1 Fjärrkontroll

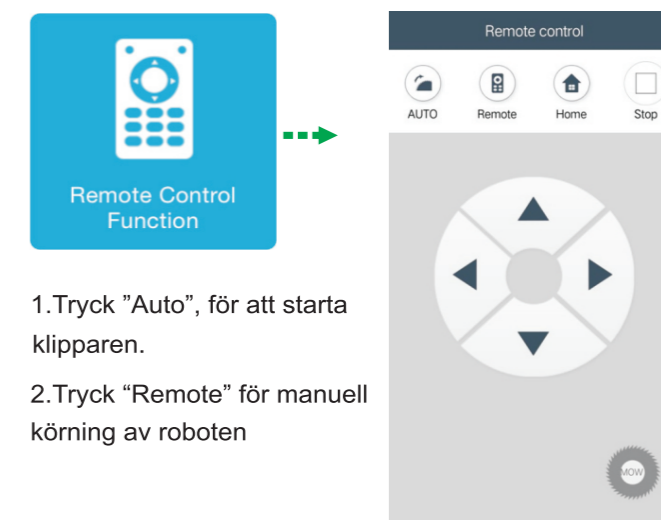

- Tryck "Auto", för att starta klipparen.
- Tryck "Remote" för manuell körning av roboten

Vid manuell körning känner roboten inte av avgränsningskabeln eller laddstationen.

- Tryck "Home", för att roboten ska gå hem till laddstationen.
- Tryck "Stop" för att stanna roboten. Detta fungerar ej under laddning.
- Vid manuell körning, tryck "MOW" för att klippa.

6.APP Bruksanvisning

6.2 Funktionsinställningar

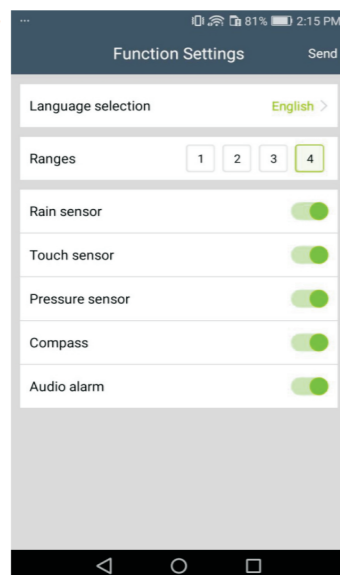
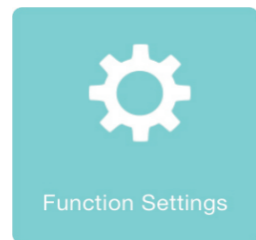

1. Det finns 13 språk att välja bland, inkl. svenska.

2. Range: Du kan välja mellan 4 nivåer på avstånd där klipparen vänder när den hittar avgränsningskabeln vid körning. Välj det som passar din installation bäst.



3. Du kan också stänga av/på flera funktioner som sensorer ljud, regnsensor mm.

Regnsensor:

ON: Klipparen går hem till laddstationen om det regnar.

OFF: Klipparen fortsätter klippa i regn.

När du ändrat någon inställning, glöm inte att trycka "Spara"/"Save".

6.3 Tidsinställningar

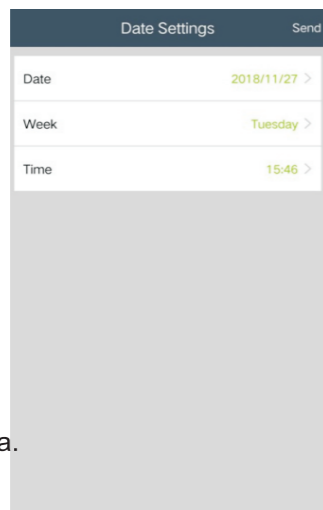
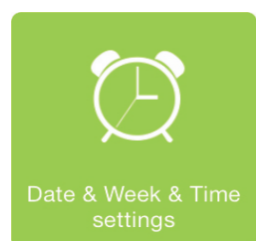

1. Du kan synkronisera klipparens & mobilens tid.

2. När du ställt in tid, tryck "Send"/"Skicka" för att spara.

6.4 Inställningar för klipparea

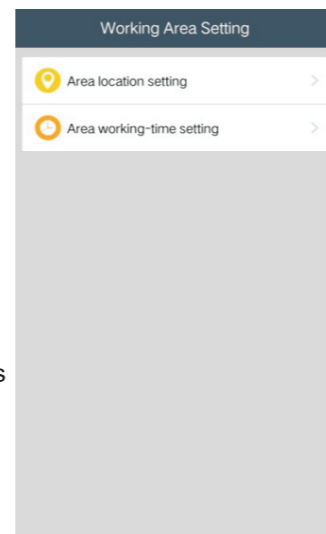
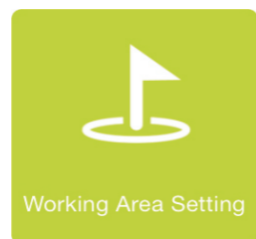

1. Du kan avdela klippytan i upp till 6 startpunkter längs avgränsningskabeln.

2. Ställ in startpunkt

2.1 Innan du börjar, dela upp klipparean i ytor som du finner lämpliga.

Se exempel nedan:

6.5 PIN-kod (lösenord)

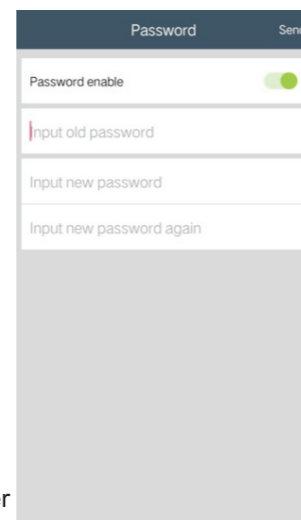
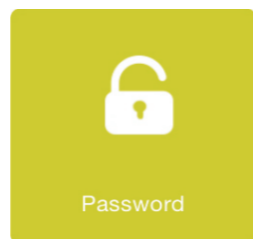

Du kan här ställa in en PIN-kod för att styra klipparen, på 4 siffror.

Standard PIN-kod: 1234. Skriv in den gamla koden, och den nya. Tryck därefter Send.

Det finns inget krav på att använda en PIN-kod.

6.APP Bruksanvisning

3. Arbetstid i klippområde

3.1. Klippområdets arbetsschema används för att ställa in hur länge roboten klipper i varje område

3.2. Välj en veckodag.

3.3. Ange starttidpunkt, och antal minuter klipptid i varje område.

Tryck sedan "Send".
Notera: Ställ inte in klipptid för minnesareor som inte är aktiva.

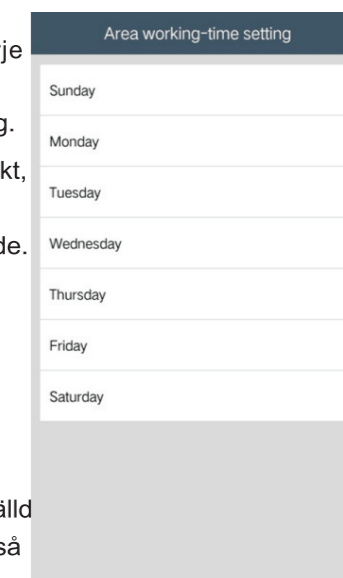

- Om en area är inställd på klipptid 0 minuter så klippes inte den arean.

- Om Area2 avaktiveras helt, så kommer roboten inte klippa i Area3, även om det finns klipptid angiven för Area3.

3.4. Kantklippning: Om kantklippning är påslaget för arbetsdagen, så kommer roboten börja passet med att gå ett varv runt hela avgränsningskabeln och klippa kanten

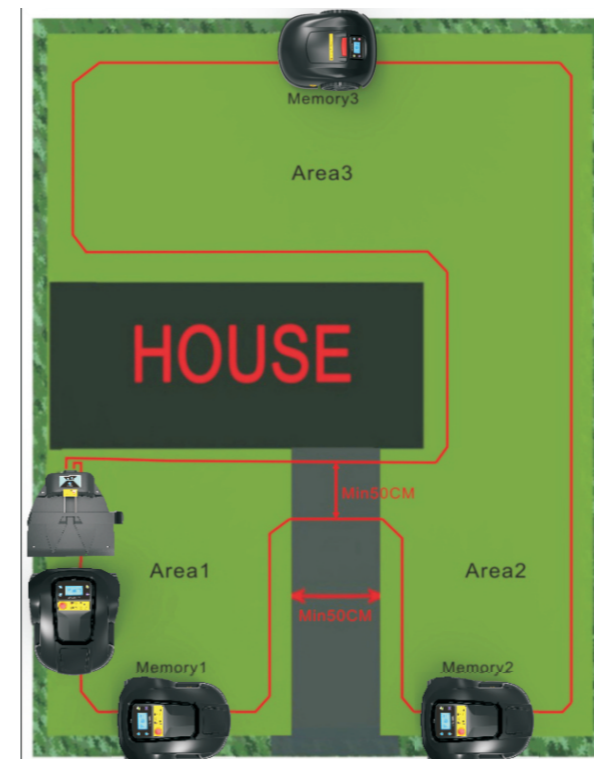
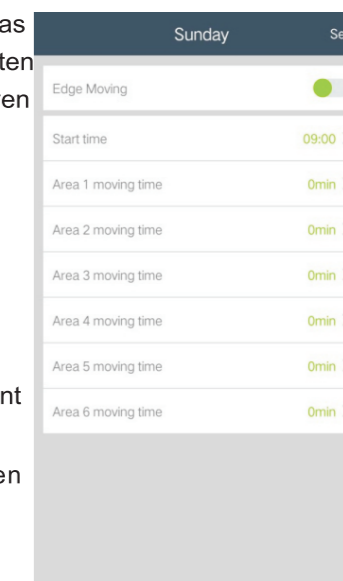

2. Välj area för att ställa in minnespunkt för klippområde:

2.1 Area1 måste vara aktiv (den första).

2.2 Den valda arean har en röd stjärna.

2.3 Sätt roboten i standbyläge i laddstationen.

En minnespunkt är den plats på avgränsningskabeln dit roboten kommer att gå för att starta klippa i ett angett klippområde.

Notera: Batterinivån måste vara minst 27V när du ställer in klippområde.

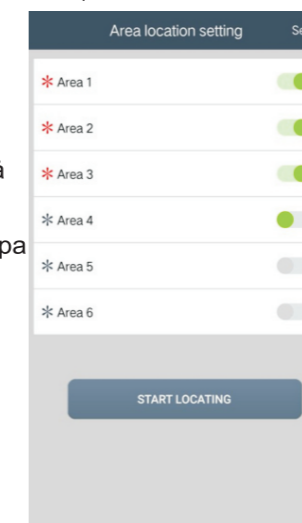

- Det är bäst att ställa in en minnespunkt på en raksträcka längst avgränsningskabeln.

- Det är bra att ställa in en minnespunkt en bit ifrån en annan minnespunkt. Se exempel på 3 minnespunkter i bilden ovan

- Tänk på att ett klippområde bara definieras av var roboten Börjar klippa. Om den kan ta sig till ett annat område så kan den under klippningen röra sig in i det andra området.

6. UNDERHÅLL OCH FÖRVARING

6. UNDERHÅLL OCH FÖRVARING

- Vid underhåll, använd skyddsutrustning som rekommenderas av tillverkaren. Särskilt vid byte av knivblad.

- Innan du utför något underhåll på klipparen, försäkra dig om att klipparen är helt avstängd.

Underhållsprogram/intervall

Intervall	Komponent	Typ av underhåll	Referens
Varje vecka	Knivblad	Rengör och kontrollera skicket på klippbladen.	Se "Rengöring av klippare"
		Om knivbladet är böjt eller blivit skadat så ska det bytas ut.	Se "Byte av knivblad"
Varje månad	Klippare	Rengöring	Se "Rengöring av klippare"
Var tredje månad	Klippare	Underhållsladdning	Se "Batteri"

6.1 Rengöring av klippare

1. Stäng av klipparen helt.
2. Använd skyddshandskar.
3. Rengör utsidan av klipparen med en trasa eller svamp, använd lite vatten.
4. Använd inte rengörings/lösningsmedel då det kan skada plasten och delar på roboten.
5. Tvätta inte insidan på klipparen och använd inte vattenslang eller högtryckstvätt då det kan skada elektroniken och övriga delar i klipparen.



VARNING

Använd aldrig högtryckstvätt eller vattenslang vid rengöring av klipparen.

15. Robotklipparen skall underhållas enligt tillverkarens instruktioner. Denna klippare (inklusive batteri) skall återvinnas på en återvinningsstation avsedd för elektroniskt avfall.

6.2 Förvaring av robotgräsklippare

Emballera klipparen med respektive tillbehör i ordinarie emballage, förvara den sedan på en sval och torr yta.

Temperaturen får ej understiga - 10 °C.

6.3 Byte av knivblad

Knivbladsmodell: E1800 och E1750

Byte av knivblad, steg för steg:

1. Stäng av klipparen helt.
2. Använd skyddshandskar.
3. Vänd klipparen upp och ner.
4. Skruva loss knivbladen och ta bort dem.
5. Byt ut knivbladen och skruva åt dem ordentligt.

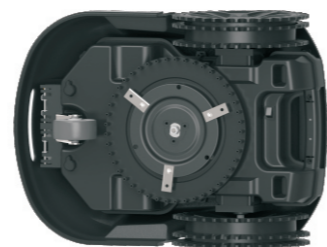

6.4 Rengöring av framhjul

Om framhjulet börjar bli stumt, vänd roboten upp och ner. Kontrollera hjulet och ta sedan bort det ur sitt fäste. Rengör hjulet samt fästet från smuts och gräs. Sätt sedan tillbaka framhjulet i fästet och skruva åt.

6.5 Batteri

Batteriet är underhållsfritt, men har en livslängd på flera säsonger. Livslängden beror på flertal olika faktorer. Hur ofta den är i drift, skötsel på klipparen med mera. Om klipparen används mycket förkortas livslängden snabbare till skillnad från om man inte använder den så ofta.

- Observationer kring litiumbatterier

Litiumbatterier kan skadas vid långvarig/ total utladdning. Om batteriet inte hanteras väl kan livslängden förkortas.

När batterinivån är låg ska den laddas snarast möjligt. Förvaring av batteriet skall helst göras med minst 80% batteri samt i en sval miljö.

Kortslut ej batteriet.

Försök inte demontera eller reparera batteriet själv.

- Återvinning av batteri

Kontakta närmsta återvinningsstation för återvinning av förbrukat batteri.

VIKTIG INFORMATION

Vid längre förvaring, som vinterförvaring: Se till att batteriet är fulladdat samt att klipparen är avstängd via huvudströmbrytaren. Underhållsladda batteriet var tredje månad. Följs ej dessa rekommendationer kommer livslängden att förkortas radikalt.

7. FELSÖKNING

7. FELSÖKNING

Problem	Skärm	Möjliga problem	Lösning
Roboten kan inte startas, laddstationen piper. Signallampan är av.	Virtual wire was cut off.	1. Avgränsningskabeln lyckas inte skicka några signaler. 2. Kabelbrott/Skadad kabel.	1. Kontrollera kabelns anslutning i laddstationen. Se till att kabeln är korrekt ansluten. Dioden på laddstationen ska vara färglös. 2. Anslut kabeln med kabelkontakten.
Roboten kan inte startas, Signallampan lyser inte på laddstationen.	Charging station is out of power.	1. Ingen ström till uttaget eller huvudströmmen är avstängd. Dålig mottagning mellan Klipparen och laddstationen.	1. Kontrollera att strömmen är ansluten ordentligt mellan nätaggaget och laddstationen.
Klipparen slutar att fungera och piper.	Lift sensor or pressure sensor activated.	1. Klipparen lyfts från marken. 2. Någon/ något är eller sitter på klipparen.	1. Ställ klipparen på en plan yta och starta om den. 2. Ta bort föremålet från klipparen och starta om den enligt ovan.
Klipparen slutar att fungera och piper.	Current of right running motor is too large, check it. Current of left running motor is too large, check it.	1. Hjulen går emot eller fastnar på ett hårt föremål. 2. Klipparen fastnar i gräsmattan.	1. Rensa gräsmattan och se till att det inte ligger kvar några hårda föremål. 2. Rensa gräsmattan där klipparen har fastnat och täpp igen håll eller jämna ut jordhögar.
Klipparen slutar att fungera och piper.	Current of cutting motor is too large, check it.	1. Klipphöjd för låg. 2. Knivblad går emot något hårt föremål.	1. Justera klipphöjden till en passande nivå. 2. Rensa gräsmattan och se till att det ej ligger hårda föremål på den.
Roboten stannar och piper	wire signal is lost, pls check	Avgränsningskabelns kickar in gen signal	1: Kontrollera avgränsningskabeln där roboten tappade signalen. Om signalen är dålig, dra om kabeln i detta område. 2: Kontrollera avgränsningskabeln, Kontrollera att avgränsningskabeln är installerad enligt bruksanvisningen, samt att positiv/negativ pol är ansluten på korrekt position.
Roboten stannar och piper	Mower is got stuck, pls check	1: Skyddshöljet för knivblad är blockerat 2: Klipparen har fastnat	1: Rengör knivområdet och starta om klipparen 2: Bär ut klipparen och starta om den

7. FELSÖKNING

Problem	Skärm	Möjliga problem	Lösning
Klipparen slutar att fungera och piper.	Robot is over tilted.	Klipparen är i en sluttning med en lutning på över 30 grader.	Stäng av klipparen och ta den till en plan yta. Starta sedan om klipparen.
Roboten stannar och piper	Mower runs out of wire, pls check	Signalen från avgränsningskabeln är för svag, klipparen kan lämna området.	Kontrollera avgränsningskabeln där roboten tappade signalen. Om signalen är dålig, dra om kabeln i detta område.
Batteriet kan inte laddas.		Batteriet närmar sig sin naturliga livslängd.	1. Skicka klipparen till serviceverkstad för att få batteriet utbytt. 2. Kontrollera att laddaren är korrekt ansluten.
Klipparen klipper inte.		1. Gräset är förvuxet eller väldigt blött. 2. Klippytan behöver kontrolleras och åtgärdas.	1. Justera klipphöjden till lämplig nivå. 2. Fyll igen alla hål, täck över eller ta bort alla synliga rötter för att jämna ut klippytan.
Klipparen klipper inte längs kanten.		Hinder längs kantlinjen.	Följ hela avgränsningskabeln och kontrollera att det inte finns några hinder i vägen.
Klipparen hittar inte tillbaka till laddstationen.		Ytan framför laddstationen är inte plan.	Installera laddstationen på en plan yta.
Klipparen når fram till laddstationen men laddstiften går inte korrekt på laddplåtarna.		Nivåskillnad mellan laddstationen och gräsmattans yta vid laddstationens framsida.	Kontrollera att laddstationen står på en plan yta så att det inte är någon nivåskillnad vid laddstationens framsida.
Klipparen betar sig ej normalt runt omkring rabatter och liknande.		Avgränsningskabeln är felaktigt placerad.	flytta på avgränsningskabeln.
Klipparen låter mycket.		1. Skadade knivblad. 2. Knivbladen är fulla med skräp (rep, plast etc.) 3. Klipparen startas för nära hinder som ligger närmre än 1 meter bort. eller i närvaro av oväntade hinder så som fallna grenar eller dylikt. 4. Skadad driftmotor eller skadad klippmotor. 5. Gräset är förvuxet.	1. Byt ut knivbladen. 2. Stäng av klipparen helt, använd skyddshandskar för att undvika skador på händerna, ta bort möjligt skräp från knivbladen. 3. Starta klipparen på annan plats. 4. Reparera eller byt ut skadad motor på en serviceverkstad. 5. Justera klipphöjden eller använd en vanlig gräsklippare om det är förvuxet.

8. Sprängskiss

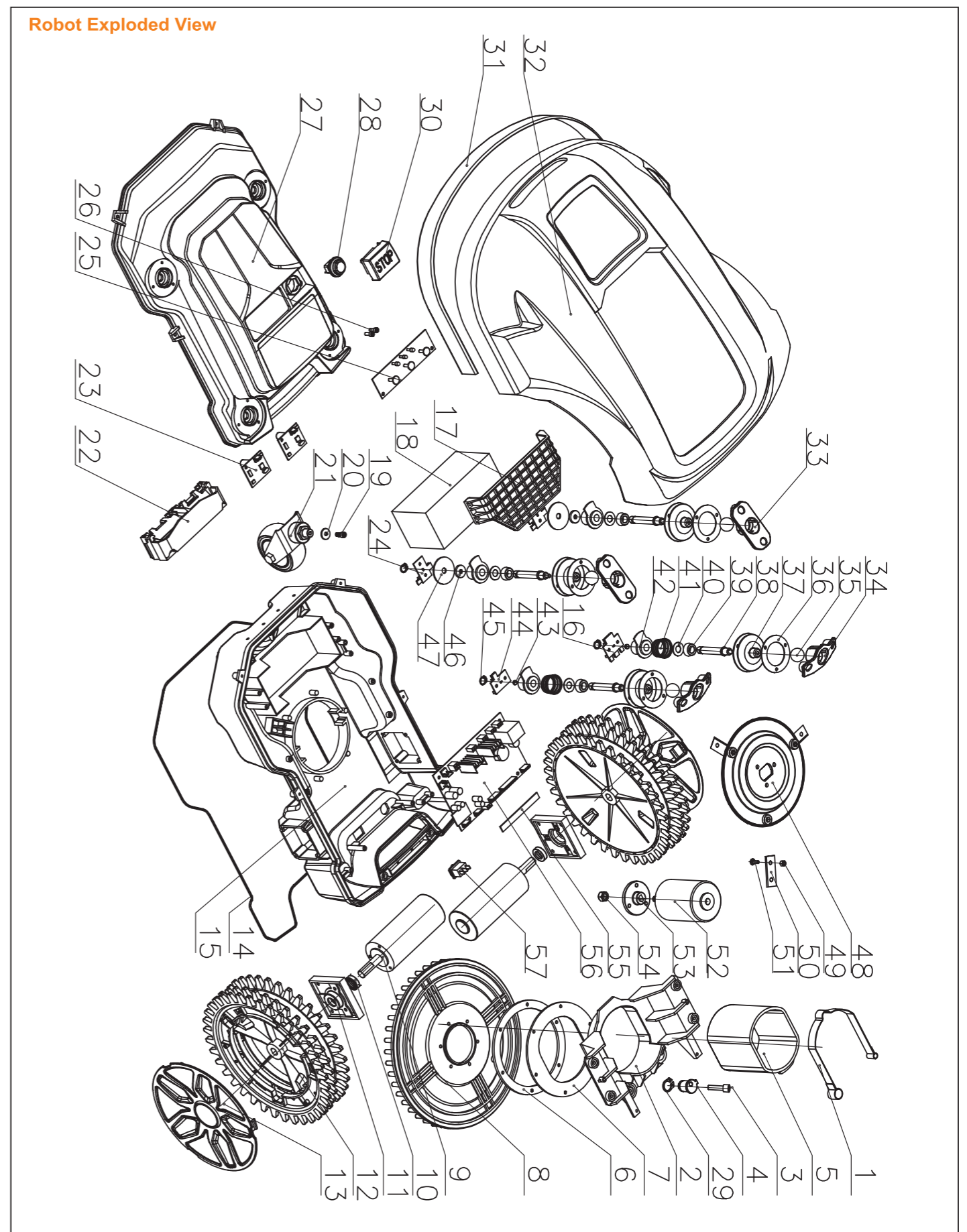

8. Sprängskiss

Robot spareparts list:

No.	Sparepart Name	No.	Spareparts Name	No.	Spareparts Name
1	Cutting base spring sheet	24	Hall PCB-2	47	Flat washer-3
2	Cutting base fixed seat	25	Display PCB	48	Blade shield
3	Cutting base screw	26	Rain sensor	49	Blade M4 screw nut
4	Cutting base axle	27	Middle cover	50	Blade
5	Cutting motor base	28	Emergency switch	51	Blade M4 screw
6	Dustproof gasket pressure ring	29	Snap ring-2	52	Cutting motor
7	Dustproof gasket	30	Emergency button	53	Blade head
8	Protective shield	31	Bump rubber	54	M8 screw nut
9	Running motor	32	Top cover	55	Touch sensor PCB
10	Oil seal	33	Globe joint-front	56	Main PCB
11	Running motor end cap	34	Globe joint-rear	57	Power button
12	Rear wheel	35	Ball head		
13	Wheel shell	36	Pressure ring for rubber		
14	Seal strip	37	Rocking bar rubber		
15	Bottom base	38	Rocking bar axle		
16	Hall PCB-1	39	Support ring		
17	Battery cover	40	Flat washer-2		
18	Battery	41	Reposition spring		
19	M5 screw	42	Centering block		
20	Flat washer-1	43	Magnet-1		
21	Front wheel	44	Hall PCB-3		
22	Recharging sheet	45	Snap ring-1		
23	Virtual wire sensor PCB	46	Magnet-2		

Charging Station Exploded View

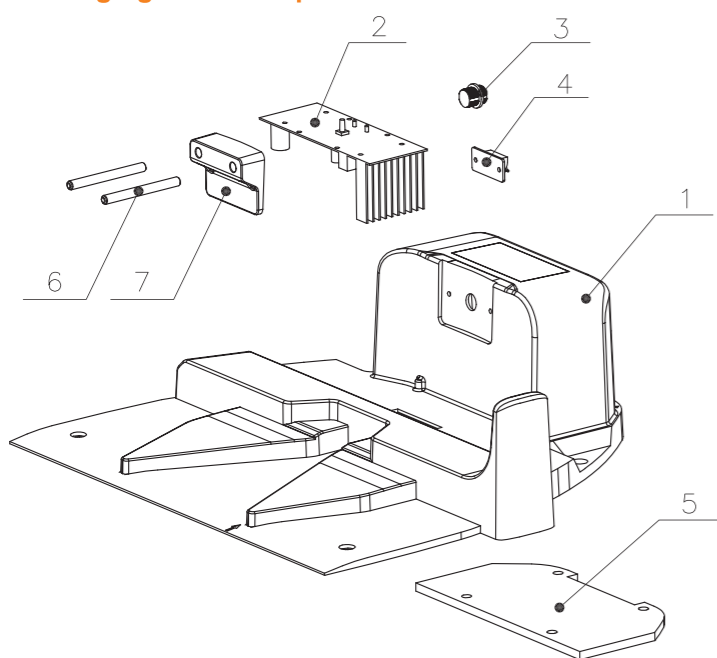

1. Station cover
2. PCB
3. Power terminal
4. Virtual wire terminal
5. Short plate
6. Charging head
7. Charging head permanent seat

10. FAQ

9. FAQ

Fråga	Referenser/tips	Lösning
Behöver jag dra avgränsningskabel runt alla träd och dylikt på tomten?	Installations- och bruksanvisning Sida 7 del 3.4	Nej, det behöver du inte. Roboten är utrustad med stötsensorer vilket gör att om den åker in i något hårt föremål kommer den att stanna till för att sedan börja arbeta bakåt.
Vad ska jag tänka på när det gäller dragning av avgränsningskabeln?	Installations- och bruksanvisning Sida 7-8	Det viktigaste att tänka på är följande. 1. För bäst kontakt ska du undvika att gräva ner kabeln, använd fästmärklorna istället. 2. Undvika 90 graders hörn, använd mjuka hörn. 3. Undvik att dra kabeln horisontellt i slutningar. Klipparen kan glida förbi om det är blött på gräset. 4. Experimentera! håll uppsikt i början då du kan behöva ändra placeringen på kabeln.
Spelar det någon roll åt vilket håll klipparen går in i laddstationen?	Installations- och bruksanvisning Sida 6 del 3.3	Ja, Klipparen måste alltid gå medsols längs slingan in i laddstationen.
Åker klipparen ut och klipper automatiskt efter laddning?	Installations- och bruksanvisning Sida 4 -Automatiskuppladdning	Om du kör på schema åker den ut och klipper igen efter laddning om det behövs för att klippa klart den förinstallerade klipptiden. Om du startar klipparen manuellt, så kommer klipparen att köra fram tills den ska laddas. Den kommer sedan att ställa sig i vänteläge. Dvs den åker inte ut och klipper automatiskt efter laddning vid manuellt läge.
Vad exakt innebär inställningen RANGE?	Installations- och bruksanvisning Sida 4 -Distansinställning Sida 13 del 5.7	Denna funktion innebär att du mellan 4 olika nivåer ställer in hur nära kantlinjen klipparen åker innan den vänder. Fabrikationsinställningen är nivå 4, dvs högsta värdet. Vi rekommenderar att ni väljer RANGE 1 eller 2 för att minska rymningsrisken.
Kan klipparen åka över sten/asfalts gångar?	Installations- och bruksanvisning Sida 7 del 3.4	Ja, det går bra om gången ligger i samma nivå som gräsmattan. Du gör då en egen zon för den ena sidan av gången och en annan zon på andra sidan. Dessa zoner förbinds med en smal övergång av kabel med ca 50cm mellanrum mellan kabeln. Kabeln bör läggas mellan plattorna, eventuellt kan det fungera att lägga kabeln under plattorna, men det är inte säkert att klipparen känner av den då. Testa dig fram till bästa resultat!
Klipparen har ibland svårt att åka in i laddstationen. Vad göra?	Installations- och bruksanvisning Sida 6 del 3.3 Sida 7 del 3.4	Var noga med att laddstationen står på en plan yta och har minst 2,5m rakt fram till närmsta hinder. Detta är mycket viktigt! Fungerar det fortfarande ej? Kontrollera dragningen av kabeln under laddstationen. Kabeln ska sitta ungefär vid den gröna pilen på fram och baksidan av laddstationen. fungerar det fortfarande inte kan du justera den ca 1cm till höger eller vänster om pilen på laddstationen. Prova tills det blir rätt.
Min klippare betar sig inte normalt. Vad göra?	Din återförsäljares hemsida	Börja alltid med att kontrollera så att du har den senaste uppdateringen på mjukvaran. Detta brukar lösa många av klipparens avvikande beteenden. Du hittar alltid senaste uppdateringen på din återförsäljares hemsida.
Allmänna tips	Installations- och bruksanvisning	Ha funktionen "LINE" avstängd under tiden du testar och justerar din installation. Om klipparen blir avbruten genom att den t.ex. hamnar utanför kantlinjen, så måste den annars börja om från början med att först söka upp laddstationen, sedan börja kantklippning och där efter börja klippa gräsmattan. Ställ in "RANGE" till 1 när du testar din installation. Fungerar allt som det ska kan du prova höja värdet, om du vill.